

Great tools for Tool Rebels



Natuke meist

Weras usume, et standardeid on võimalik muuta.

Algatame uuendusi. Maailmas on palju neid, kes peavad meid klassi parimaiks. Meie tootekujundajad ja -arendajad kuuluvad parimate hulka. Meie loodud tööriistad pakuvad alati midagi uut.

Usume, et tavapäraste tööriistade eriliseks muutmisel pole piire ja soovime, et kogeksite seda koos meiega.

Kui teil on vaja vaid kruvikeerajat, saame hakkama. Kui aga soovite ja nõuate enam, siis olete õiges kohas.

Võrreldes tavaliste tööriistadega, on meie tööriistad mugavamad ja turvalisemad – nende kasutamine on lihtsalt lust!

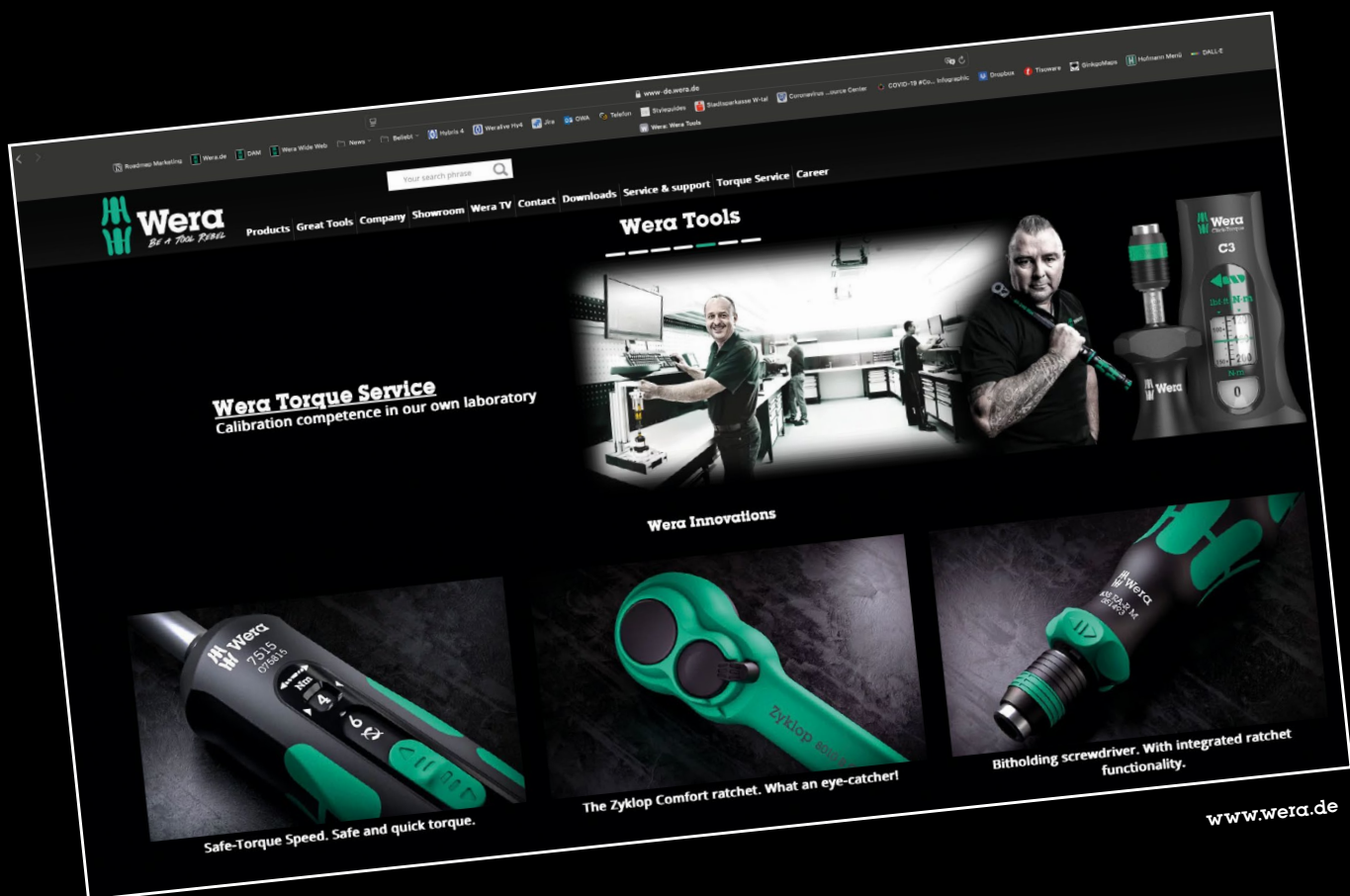



Summer Breeze 2024



Hot Air Balloon

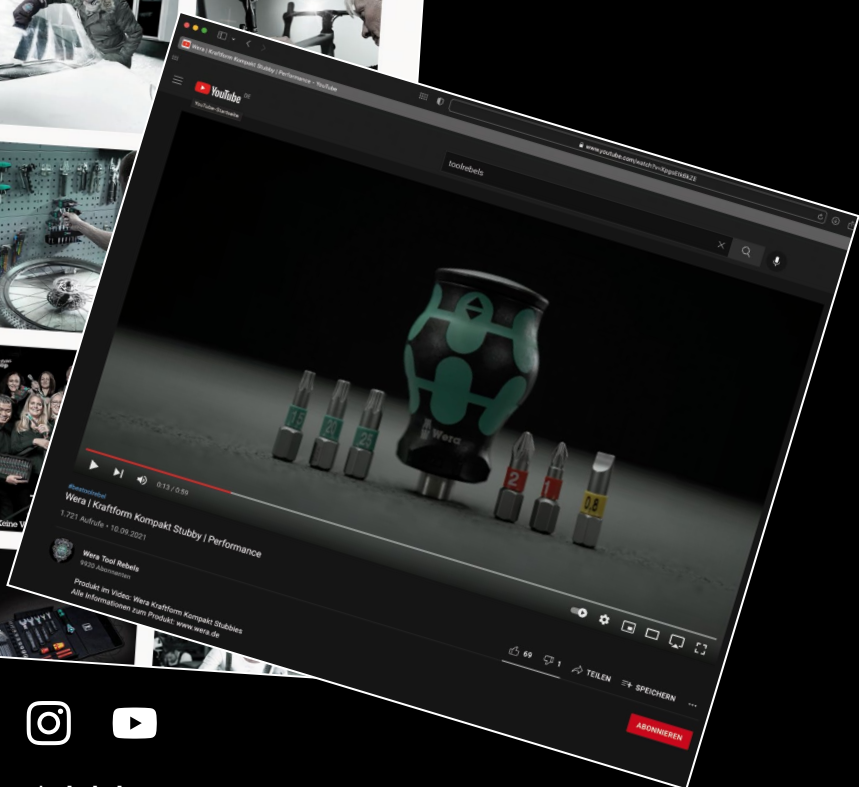
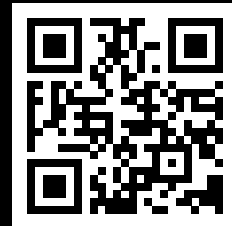
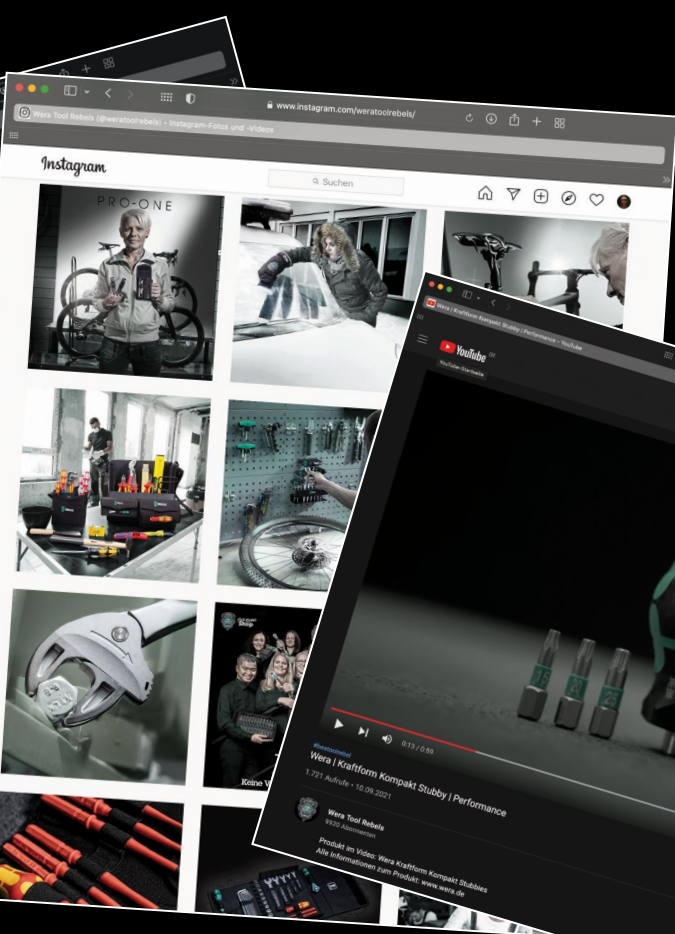

@weratoolrebels



6004 Joker 4 Set 1 isereguleeruvate mutrivõtmete komplekt



Isereguleeruvate mutrivõtmete komplekt
4-osaline komplekt
Vastupidavas kokkuklapitavas kotis

05020110001	
	6004 Joker XS 1x 7-10 (1/4"-3/8")x117
	6004 Joker S 1x 10-13 (7/16"-1/2")x154
	6004 Joker M 1x 13-16 (1/2"-5/8")x188
	6004 Joker L 1x 16-19 (5/8"-3/4")x224

6004 Joker VDE 4 Set 1 VDE-isolatsiooniga isereguleeruvate mutrivõtmete komplekt



VDE-isolatsiooniga isereguleeruvate mutrivõtmete komplekt
4-osaline komplekt
Tugevast tekstiilist karp

05020170001	
	6004 Joker VDE XS 1x 7-10 (1/4"-3/8")x119
	6004 Joker VDE S 1x 10-13 (7/16"-1/2")x155
	6004 Joker VDE M 1x 13-16 (1/2"-5/8")x190
	6004 Joker VDE L 1x 16-19 (5/8"-3/4")x226
	Isekleepuv takja-kinnitusriba 120 1x 50,0x120,0



Joker 6004: Automaatselt ja pidevalt isereguleeruv

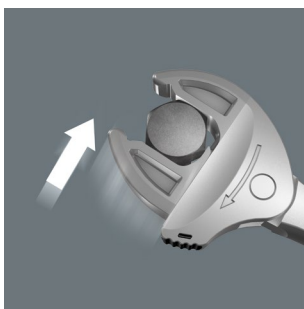

Automaatselt ja pidevalt haaravate paralleelsete lõugadega katab Joker 6004 kõik vastava rakendusala vajadused. Pol-dile või kruvile asetatuna leiab tööriist automaatselt vajaliku suuruse, seadistamine pole vajalik.



Joker 6004: Narremehhanism kiireks töötamiseks



Avatud otsa narrefunktsioon võimaldab kiiret ja järjepidevat kruvide keeramist ilma tööriista eemaldamata.

Lõugade ohutu avamine

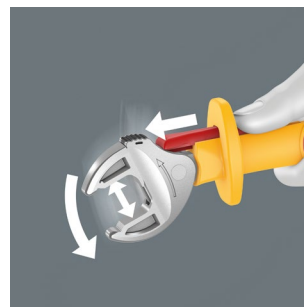

Libisemiskaitsefunktsioon võimaldab isoleerimata lõugade kontaktivaba ja ohutut avamist.

2-komponentne plastist isolatsioon



Hoova 2-komponentne plastisolatsioon tagab mugava tunde ja libisemiskindla haarde.

6004 Joker XS, isereguleeruv mutrivõti



Rakendus: kuuskantpeaga kruvid ja poldid, võtme suurus 7–10 (meetermöödustikus) või $\frac{1}{4}$ "– $\frac{3}{8}$ " (tollimöödustikus)

Komplektis: käristiga isereguleeruv mutrivõti; reguleeritava suurusega avatud silmus, paralleelsed siledad lõuad; 30-kraadine tagasipöördenurk tänu nurgalaiuste ristkülikukujulistele prismadele; auk riputamiseks

	mm	mm	mm	mm
05020099001	7-10	$\frac{1}{4}$ "– $\frac{3}{8}$ "	117	7,7

6004 Joker S, isereguleeruv mutrivõti



Rakendus: kuuskantpeaga kruvid ja poldid, võtme suurus 10–13 (meetermöödustikus) või $\frac{7}{16}$ "– $\frac{1}{2}$ " (tollimöödustikus)

Disain: käristiga isereguleeruv mutrivõti; reguleeritava suurusega avatud silmus, paralleelsed siledad lõuad; 30-kraadine tagasipöördenurk tänu nurgalaiuste ristkülikukujulistele prismadele; auk riputamiseks

	mm	mm	mm	mm
05020100001	10-13	$\frac{7}{16}$ "– $\frac{1}{2}$ "	154	10

6004 Joker M, isereguleeruv mutrivõti



Rakendus: kuuskantpeaga kruvid ja poldid, võtme suurus 13–16 (meetermöödustikus) või $\frac{1}{2}$ "– $\frac{5}{8}$ " (tollimöödustikus)

Komplektis: käristiga isereguleeruv mutrivõti; reguleeritava suurusega avatud silmus, paralleelsed siledad lõuad; 30-kraadine tagasipöördenurk tänu nurgalaiuste ristkülikukujulistele prismadele; auk riputamiseks

	mm	mm	mm	mm
05020103001	13-16	$\frac{1}{2}$ "– $\frac{5}{8}$ "	188	12,4

6004 Joker L, isereguleeruv mutrivõti



Rakendus: kuuskantpeaga kruvid ja poldid, võtme suurus 16–19 (meetermöödustikus) või $\frac{5}{8}$ "– $\frac{3}{4}$ " (tollimöödustikus)

Komplektis: käristiga isereguleeruv mutrivõti; reguleeritava suurusega avatud silmus, paralleelsed siledad lõuad; 30-kraadine tagasipöördenurk tänu nurgalaiuste ristkülikukujulistele prismadele; auk riputamiseks

	mm	mm	mm	mm
05020101001	16-19	$\frac{5}{8}$ "– $\frac{3}{4}$ "	224	14

6004 Joker XL, isereguleeruv mutrivõti



Rakendus: kuuskantpeaga kruvid ja poldid, võtme suurus 19–24 (meetermöödustikus) või $\frac{3}{4}$ "– $\frac{15}{16}$ " (tollimöödustikus)

Komplektis: käristiga isereguleeruv mutrivõti; reguleeritava suurusega avatud silmus, paralleelsed siledad lõuad; 30-kraadine tagasipöördenurk tänu nurgalaiuste ristkülikukujulistele prismadele; auk riputamiseks

	mm	mm	mm	mm
05020104001	19-24	$\frac{3}{4}$ "– $\frac{15}{16}$ "	256	16

6004 Joker XXL, isereguleeruv mutrivõti



Rakendus: kuuskantpeaga kruvid ja poldid, võtme suurus 24–32 (meetermöödustikus) või $\frac{15}{16}$ "– $1\frac{1}{4}$ " (tollimöödustikus)

Komplektis: käristiga isereguleeruv mutrivõti; reguleeritava suurusega avatud silmus, paralleelsed siledad lõuad; 30-kraadine tagasipöördenurk tänu nurgalaiuste ristkülikukujulistele prismadele; auk riputamiseks

	mm	mm	mm	mm
05020102001	24-32	$\frac{15}{16}$ "– $1\frac{1}{4}$ "	322	20

6004 Joker VDE XS VDE-isolatsiooniga isereguleeruv mutrivõti



Kasutusala: Kuuskantpeaga kruvid ja poldid mutrivõtme suurustele 7–10 (meetermõõdustik) või $1/4''$ – $3/8''$ (tollmõõdustik)

Disain: Isoleeritud, individuaalselt testitud vastavalt standardile IEC 60900; 2-komponentne vahtplastist isolatsioon; isereguleeruv narrega mutrivõti; lõua külg on reguleeritava suurusega, paralleelsed siledad lõuad; 30° tagasipöördumisnurk nurga nurgaprisimade paigutusele lõugades; libisemisvastane kaitse käepideme esiosas; libisemisfunktsioon isoleerimata lõugade kontaktivabaks ja ohutuks avamiseks; riputusava

	mm		mm	mm
05020150001	7-10	$1/4''$ - $3/8''$	119	7,7

6004 Joker VDE S VDE-isolatsiooniga isereguleeruv mutrivõti



Kasutusala: Kuuskantpeaga kruvid ja poldid mutrivõtme suurustele 10–13 (meetermõõdustik) või $7/16''$ – $1/2''$ (tollmõõdustik)

Disain: Isoleeritud, individuaalselt testitud vastavalt standardile IEC 60900; 2-komponentne vahtplastist isolatsioon; isereguleeruv narrega mutrivõti; avatud otsaga külg on reguleeritava suurusega, paralleelsed siledad lõuad; 30° tagasipöördumisnurk nurga nurgaprisimade paigutusele lõugades; libisemisvastane kaitse käepideme esiosas; libisemisfunktsioon isoleerimata lõugade kontaktivabaks ja ohutuks avamiseks; riputusava

	mm		mm	mm
05020151001	10-13	$7/16''$ - $1/2''$	155	10

6004 Joker VDE M VDE-isolatsiooniga isereguleeruv mutrivõti



Kasutusala: Kuuskantpeaga kruvid ja poldid mutrivõtme suurustele 13–16 (meetermõõdustik) või $1/2''$ – $5/8''$ (tollmõõdustik)

Disain: Isoleeritud, individuaalselt testitud vastavalt standardile IEC 60900; 2-komponentne vahtplastist isolatsioon; isereguleeruv narrega mutrivõti; avatud otsaga külg on reguleeritava suurusega, paralleelsed siledad lõuad; 30° tagasipöördumisnurk nurga nurgaprisimade paigutusele lõugades; libisemisvastane kaitse käepideme esiosas; libisemisfunktsioon isoleerimata lõugade kontaktivabaks ja ohutuks avamiseks; riputusava

	mm		mm	mm
05020152001	13-16	$1/2''$ - $5/8''$	190	12,4

6004 Joker VDE L VDE-isolatsiooniga isereguleeruv mutrivõti



Kasutusala: Kuuskantpeaga kruvid ja poldid mutrivõtme suurustele 16–19 (meetermõõdustik) või $5/8''$ – $3/4''$ (tollmõõdustik)

Disain: Isoleeritud, individuaalselt testitud vastavalt standardile IEC 60900; 2-komponentne vahtplastist isolatsioon; isereguleeruv narrega mutrivõti; avatud otsaga külg on reguleeritava suurusega, paralleelsed siledad lõuad; 30° tagasipöördumisnurk nurga nurgaprisimade paigutusele lõugades; libisemisvastane kaitse käepideme esiosas; libisemisfunktsioon isoleerimata lõugade kontaktivabaks ja ohutuks avamiseks; riputusava

	mm		mm	mm
05020153001	16-19	$5/8''$ - $3/4''$	226	14



6003 Jokeri lehtmutterivõtmed

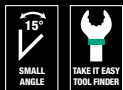

Rakendus: kuuskantpeaga kruvid ja poldid

Komplektis: lehtmutterivõti; avatud silmuse nurk 7,5°, silmusepoolne nurk 15°; tööriistaleidjaga "Take it easy": värvikoodisüsteem vastavalt suurusele

6005 Joker Kahe avatud otsaga mutrivõti

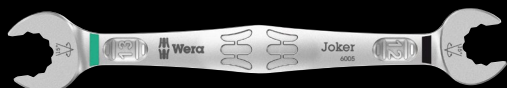
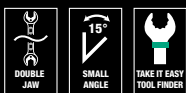

Kasutusala: kuuskantpoldid ja mutrid

Disain: kahe avatud otsaga mutrivõti; avatud otste nihe 7,5°; koos Take it easy tööriistaleidjaga: suurust tähistavad värvikoodid

		mm	mm	mm	mm	mm	mm
05020310001		6	16	7	17,7	4	4,2
05020311001		8	19	9	21	4,5	4,8
05020312001		10	23	11	25	5	5
05020313001		12	26	13	27	5,5	6

6005 Joker 4 Set 1 Kahe avatud otsaga mutrivõtmete komplekt

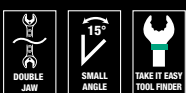

Kahe avatud otsaga mutrivõtmete komplekt, avatud otste nihe 7,5°

4-osaline komplekt

Käepärane kinnitusklamber

05020314001		
6005 Joker Double	1x 6x7x111,8; 1x 8x9x122,2; 1x 10x11x137,3; 1x 12x13x166	

		mm	mm	mm	mm	mm	mm
05020190001		5,5	105	16	4	10	6
05020198001		6	105	16	4	10	6
05020199001		7	110	17,7	4,2	11,5	6
05020200001		8	115	19	4,5	12,5	7
05020219001		9	120	21	4,8	13,5	7
05020201001		10	125	22	5	15	7
05020202001		11	135	24,5	5	17	8
05020203001		12	148	26	5,5	18	8,5
05020204001		13	160	27	6	19	8,5
05020205001		14	167	29	6	20	8,5
05020206001		15	174	32	6	22	8,5
05020207001		16	182	35	6,5	23	10
05020208001		17	190	38	6,5	24,5	10
05020209001		18	210	39	7,5	26	11,5
05020210001		19	230,0	42	7,5	27,5	11,5
05020500001		20	230,0	45	7,5	29	13
05020501001		21	260	47	7,5	30	13
05020502001		22	260	49	7,5	31,5	13
05020503001		24	280	53	8	36	14
05020504001		27	300	60	8,5	40	14,5
05020505001		30	330	66	9	43	16
05020506001		32	360	70	9,5	45,5	16,5
05020507001		36	460	80	10	50,5	18

Saadaval inglise
möödustikus



6003 Joker 11 Set 1 lehtmütrivõtmete komplekt

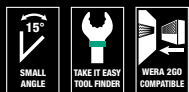

Lehtmütrivõtmete komplekt, avatud silmuse pööre 7,5°

11-osaline komplekt

Vastupidavas kotis

05020231001	
6003 Joker	1x 8x115; 1x 10x125; 1x 11x135; 1x 12x148; 1x 13x160; 1x 14x167; 1x 15x174; 1x 16x182; 1x 17x190; 1x 18x210; 1x 19x230,0
Isekleepuv takjakinnitus-riba 240	1x 50,0x240,0

6003 Joker 5 Set 1 lehtmütrivõtmete komplekt

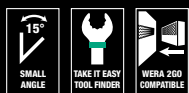

Lehtmütrivõtmete komplekt, avatud silmuse pööre 7,5°

5-osaline komplekt

Vastupidavas kotis

05020230001	
6003 Joker	1x 8x115; 1x 10x125; 1x 13x160; 1x 17x190; 1x 19x230,0
Isekleepuv takjakinnitus-riba 120	1x 50,0x120,0

6003 Joker 4 Set 1 Silmus-lehtmütrivõtmete komplekt

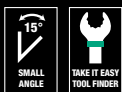

Silmus-lehtmütrivõtmete komplekt, avatud otsa nihe 7,5°

4-osaline komplekt

Käepärane kinnitusklamber

05020228001	
6003 Joker	1x 8x115; 1x 10x125; 1x 12x148; 1x 13x160



Väga kitsastes tingimustes töötamiseks

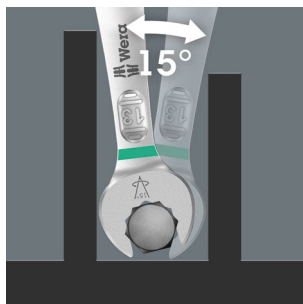

Joker 6003 silmusmütrivõti spetsiaalse avatud otsa geomeetriaga – avatud ots nihkega 7,5° ja kahekordne kuuskantprofiil, mis kahekordistab paigutusvõimalusi, kui mütrivõtit korduvalt 180° ümber pikitelje keerata. Poldide ja kruvide peasid haaratakse iga 15° järel. Joker 6003 leiab iga pööramise järel automaatselt sobiva paigutuspunkti.

Topelt-kuuskant-geomeetria

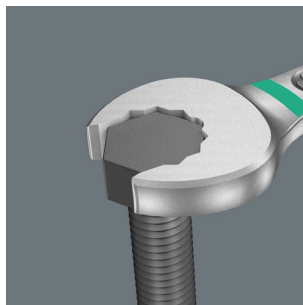

Kahekordne kuuskant geomeetria avatud otsal ja rõnga külgedel tagab positiivse ühenduse kruvipea või poldiga ja vähendab libisemisohtu.

Joker 6003: Kallutatud rõnga külg

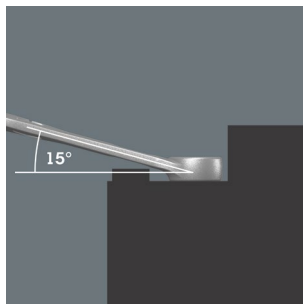

Rõnga külg on vigastuste vältimiseks kallutatud tööriista telje suhtes 15° nurga alla.

Sobib Wera 2go süsteemile kinnitamiseks



Tänu tagaküljel olevale takjakinnitusele sobivad Jokeri kotid kinnitamiseks seinte, riulite, tööriistakärude ja Wera 2go süsteemide külge.



Hoidefunktsioon



Jokeri hoidefunktsioon tähendab seda, et mutreid ja polte saab lõugade vahel hoida ja paigutada kergesti sinna, kus neid vaja on. Seejärel saab tänu uuenduslikule metallplaadile, mis kinnitusvahendit hoiab, kinnitusvahendi kiiresti ja ohutult keermele keerata. Ei mingit ajaraiskamist kukkunud

mutrite ja poltide otsimisele! Kinnitamine võib alata kohe pärast mutri või poldi paigaldamist ja paigutamist – ilma täiendavate tööriistadeta.

Kahekordne kuuskantgeomeetria



Jokeri nutikas kahekordne kuuskantgeomeetria tagab väga positiivse ühenduse mutrite või poltidega – see on ideaalne sobivus. Ja Jokeri vahetatav, karastatud metallhaardeplaat „hammustab“ end oma äärmiselt kõvade otstega sõna otseses mõttes polti. Mõlemad funktsioonid kombineerituna

libisemise vältimiseks, isegi suurema pöördemomendi korral.

Peenehambaline mehhanism

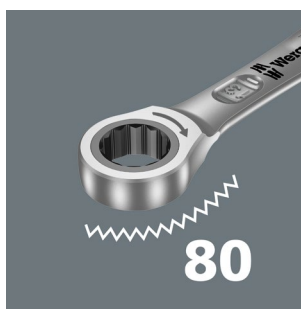

Silmusepoolne kärsti ja suuremat paindlikkust kindlustavad eriti peened hambad (80 tükki) tagavad erakordse kasutamise ka kõige kitsamates kohtades.



6000/6002 Joker 6 Set 1 käristiga / kahepoolsete lihtmutrivõtmete komplekt



Käristiga / kahepoolsete lihtmutrivõtmete komplekt

6-osaline komplekt

Vastupidav kott

05020022001	
6000 Joker	1x 10x159; 1x 13x177; 1x 17x224; 1x 19x246
6002 Joker Double	1x 10x13x167; 1x 17x19x235

6001 Joker Switch 11 Set 1 käristiga lehtmutrivõtmete komplekt



Käristiga lehtmutrivõtmete komplekt, ümberlülitatav

11-osaline komplekt

Vastupidav kott

05020091001	
6001 Joker Switch	1x 8x144; 1x 10x159; 1x 11x165; 1x 12x171; 1x 13x179; 1x 14x187; 1x 15x199; 1x 16x213; 1x 17x225; 1x 18x234; 1x 19x246
Isekleepuv takjakinnitus-riba 240	1x 50,0x240,0

6000 Joker 4 Set 1 käristiga lehtmutrivõtmete komplekt



Käristiga lehtmutrivõtmete komplekt

4-osaline komplekt

Vastupidavas kotis

05073290001	
6000 Joker	1x 10x159; 1x 13x177; 1x 17x224; 1x 19x246

6002 Joker Double'i kahepoolsed lihtmutrivõtmed



Rakendus: kuuskantpeaga poldid ja mutrid

Komplektis: kahepoolne lihtmutrivõti

		mm	mm	mm	mm	mm	mm
05003760001		10	23	13	27	5,5	7
05003765001		17	37	19	42	8,5	9,5
05020260001		20	48	22	51	10	10
05020261001		22	48	24	51	10	10
05020262001		24	51	27	60	11	11
05020263001		27	63	32	66	12	12
05020264001		30	63	32	66	12	12



826 T Kraftform Turbo otsakuhoijaga kruvikeeraja käepide Rapidadori kiirvabastuspadruniga



Rakendus: sobib DIN ISO 1173-C jaotiste 6.3 ja E 6.3 ning Wera ühenduste sarjade 1 ja 4 kohastele 1/4" - väliskuusantülekanedega otsakutele

Komplektis: ühendatav mehaaniline turbofunktsioon kruvikeeramise kiiruse neljakordistamiseks; tugevast, hooldusvabast terasest ülekanne; 1/4" kuuskantpeaga kinnitus Rapidadori tehnoloogiaga, mille magnetiga kiirkinnitus võimaldab otsakute kiiret vahetust ühe käega

Käepide: mitmekomponendiline veeremist takistava kujuga Kraftformi käepide

		mm
0505748001	1/4"	146

Kraftform Kompakt Turbo 1

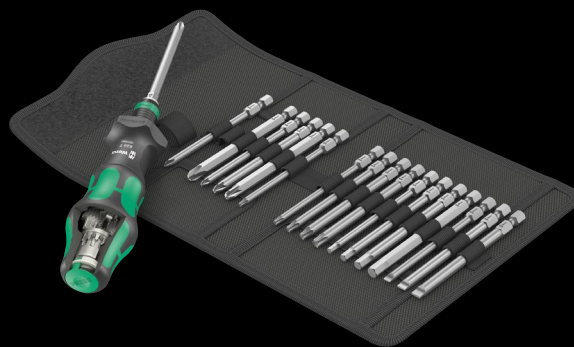

Kokkuklapitav kott 89 mm otsakutega

19-osaline komplekt

1 Kraftform Turbo otsakuhoijaja Rapidadori kiirvabastuspadruniga

05057482001		
	826 T Kraftform Turbo	1x 1/4"x146
	851/4 Z	1x PH 1x89; 1x PH 2x89; 1x PH 3x89 ¹⁾
	855/4 Z	1x PZ 1x89; 1x PZ 2x89; 1x PZ 3x89 ¹⁾
	867/4 Z TORX®	1x TX 10x89; 1x TX 15x89; 1x TX 20x89; 1x TX 25x89; 1x TX 30x89
	840/4 Z	1x 3,0x89; 1x 4,0x89; 1x 5,0x89; 1x 6,0x89 ¹⁾
	800/4 Z	1x 0,8x4,0x89; 1x 1,0x5,5x89; 1x 1,2x6,5x89
	Isekleepuv takjakinntus-riba 120	1x 50,0x120,0

¹⁾ Kuuskant otsak



Kiirem kruvide keeramine

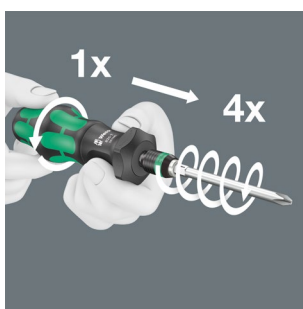

Kraftform Turbo konstruktsioon võimaldab kruvide käsitsi keeramise kiirust neljakordistada, eriti sujuvate ühenduste puhul - ilma elektrita!

Turboga ja ilma



Turbofunktsiooni saab vajaduse korral nupuvajutusega aktiveerida. Selle väljalülitamine on soovituslik suure jõumomendiga pingutamisel ja lahti keeramisel, nt puidus olevate kruviühenduste korral, ning ka peenreguleerimisel.

827 T i Kraftform Turbo terakinnitusega käepide



Rakendus: ainult Wera VDE vahetatavad terad

Komplektis: ühendatav mehaaniline turbofunktsioon kruvikeeramise kiiruse neljakordistamiseks; tugevast, hooldusvabast terasest ülekanne

Käepide: mitmekomponendiline veeremist takistava kujuga Kraftformi käepide

	mm	mm
05057481001	9	125

Kraftform Kompakt Turbo i 1



16-osaline komplekt

1 terakinnitusega käepide 817 Kraftform VDE ja 1 terakinnitusega käepide 827 T i Kraftform Turbo; mõlemad ainult Wera VDE vahetatavatele teradele

14 VDE vahetatavat, integreeritud kaitseisolatsiooniga vähendatud diameetriga tera (pikkusega 154 mm) (tavapärase läbimõõduga tooted KK 60 i 0,4 x 2,5 ja KK 67 i TX 10), mis võimaldavad sügaval asetsevatele kruvidele ja vedrulementidele ligi pääseda ja neid kasutada

05057484001		
	827 T i Kraftform Turbo	1x 9x125
	817 VDE	1x 9x102
	KK 62 iS	1x PH 1x154; 1x PH 2x154
	KK 65 iS PZ	1x PZ 1x154; 1x PZ 2x154
	KK 65 iS PZ/S	1x # 1x154; 1x # 2x154
	KK 67 i TORX®	1x TX 10x154
	KK 67 iS	1x TX 15x154; 1x TX 20x154; 1x TX 25x154
	KK 60 i	1x 0,4x2,5x154
	KK 60 iS	1x 0,6x3,5x154; 1x 0,8x4,0x154; 1x 1,0x5,5x154
	K120	1x 50,0x120,0



Kiirem kruvide keeramine

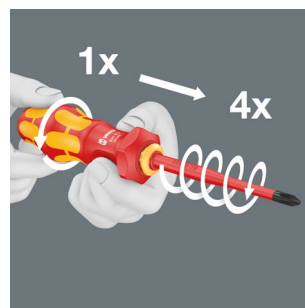

Kraftform Turbo konstruktsioon võimaldab kruvide käsitsi keeramise kiirust neljakordistada, eriti sujuvate ühenduste puhul - ilma elektrita!

Turboga ja ilma

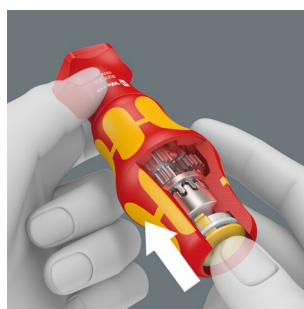

Turbo funktsiooni saab nupuvajutusega sisse või välja lülitada. Selle väljalülitamine on soovitatav nii suure pöörde-momendiga pingutamiseks ja lõdvendamiseks kui ka peeneks reguleerimiseks.

Käepideme/vahetatava otsaku süsteem

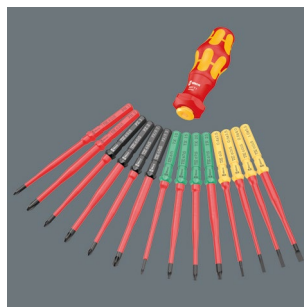

9 mm kinnitusega sobib Kraftform Turbo kõikide Wera Kraftform Kompakt VDE vahetatavate padrunitele. „Hoidiku/vahetatava otsaku süsteem“ tähistab paindlikku töötamist paljude kruviprofiilidega.



Individuaalselt testitud



Individuaalne testimine pingega 10 000 V vastavalt standardile IEC 60900 tagab ohutu töötamisel pingega kuni 1000 V.

837 i RA otsakuheidikuga kruvikeeraja koos narrefunktsiooniga



Peenhambumisega integreeritud narre (40 hammast ja tagasipöörumisnurk 9°) lihtsustab ja kiirendab kruvide keeramist ilma tööriista ümber paigutamata.

817 VDE küljel asuva otsakuheidikuga kruvikeeraja

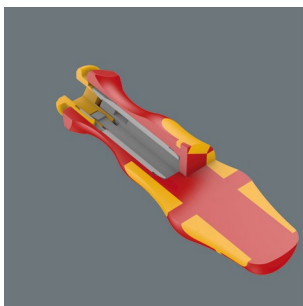

Otsakuheidikuga kruvikeeraja sobib ainult Wera VDE otsakutega. Kraftform Plus käepide mugavaks ergonomiliseks kruvide keeramiseks, vältides villoid ja möhnasid. Kõva käepidemega tsoonid suure töökiiruse saavutamiseks, samas tagavad pehme käepideme tsoonid suure pöördemomendi ülekande.

Kraftform Kompakt VDE 17 RA 1



17-osaline komplekt

Üks 837 i RA otsakuheidikuga kruvikeeraja, millel on narrefunktsioon (40 hammast, 9° tagasipöördenurk), üks 817 VDE otsakuheidikuga kruvikeeraja, igaks ainult Wera VDE otsakute jaoks. 15 VDE otsakut (igaks 157 mm pikkune) koos tööriistaleidjaga "Take it easy". Värvikoodid profilli ja lasergraveeritud suuruse märgistusega



Tööriistaleidja „Take it easy“:

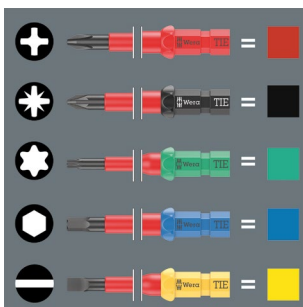

Kraftform Kompakt VDE otsakud on varustatud tööriistaleidjaga „Take it easy“. Värvikoodid vastavalt profiilile ja lasergraveeritud suuruse märgistus muudavad vajaliku tööriista kiire tuvastamise lihtsaks.



Kuuskant veeremisvastane funktsioon veeremise vältimiseks

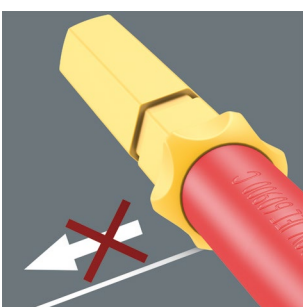

Kraftform Kompakt otsakud on varustatud veeremisvastase kaitsega. Kuuskant veeremisvastane kaitse hoiab ära otsakute tüütu veeremise töötamiskohal.

05006618001		
●	837 i RA	1x 9x115
●	817 VDE	1x 9x98
⊕	Kraftform Kompakt VDE 60 i Take it easy	1x PH 1x157; 1x PH 2x157
⊕	Kraftform Kompakt VDE 65 i Take it easy	1x PZ 1x157; 1x PZ 2x157
⊕	Kraftform Kompakt VDE 65 i PZ/S Take it easy	1x # 1x157; 1x # 2x157
⊕	Kraftform Kompakt VDE 67 i Take it easy	1x TX 10x157; 1x TX 15x157; 1x TX 20x157; 1x TX 25x157
⊖	Kraftform Kompakt VDE 60 i Take it easy	1x 0,4x2,5x157; 1x 0,8x4,0x157; 1x 1,0x5,5x157; 1x 1,2x6,5x157
⊖	Kraftform Kompakt VDE 60 IS Take it easy	1x 0,6x3,5x157

Kraftform Kompakt 838 RA S Set 1

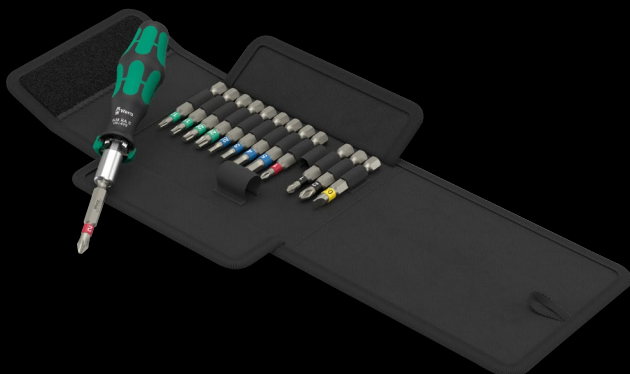

14-osaline komplekt

Üks 838 RA S otsakuhooidikuga kruvikeeraja, millel on narrefunktsioon, 13 otsakut, keemiliselt nikeldatud tööriistaleidjaga "Take it easy": Suuruse märgistuse ja värvikoodidega vastavalt profiilile, et aidata teil vajalikku otsakut hõlpsalt leida, 1/4 tolli, 50 mm pikkune

05051060001	
●	838 RA S 1x 1/4"x102
+	851/4 BTZ PH 1x PH 1x50; 1x PH 2x50
+	855/4 BTZ PZ 1x PZ 1x50; 1x PZ 2x50
⊕	867/4 TORX® BTZ 1x TX 10x50; 1x TX 15x50; 1x TX 20x50; 1x TX 25x50
○	840/4 BTZ 1x 2,5x50; 1x 3,0x50; 1x 4,0x50; 1x 5,0x50
●	800/4 BTZ 1x 0,8x5,5x50
	Isekleepuv takjakinnitus-riba 70

Kraftform Kompakt 838 RA-R M Set 1



15-osaline komplekt

Üks 838 RA-R M otsakuhooidikuga kruvikeeraja, millel on narrefunktsioon, 14 otsakut, keemiliselt nikeldatud, 1/4 tolli, pikkus 89 mm

05051061001	
●	838 RA-R M 1x 1/4"x123,5
+	851/4 Z 1x PH 1x89; 1x PH 2x89; 1x PH 3x89 ¹⁾
+	855/4 Z 1x PZ 1x89; 1x PZ 2x89; 1x PZ 3x89 ¹⁾
⊕	867/4 Z TORX® 1x TX 10x89; 1x TX 15x89; 1x TX 20x89; 1x TX 25x89
○	840/4 Z 1x 3,0x89; 1x 4,0x89; 1x 5,0x89
●	800/4 Z 1x 1,0x5,5x89
	Isekleepuv takjakinnitus-riba 70

¹⁾ Kuuskant otsak

Narre funktsionaalsus



Peenhambumisega integreeritud narre (36 hammast/ tagasipöördumisnurk 10° lihtsustab ja kiirendab kruvide keeramist ilma tööriista ümber paigutamata.

Narre käepidemes



Peenhambumisega integreeritud narre tagab kiire ja ohutu töötamise. Narremehhanism on täielikult käepidemesse integreeritud. Tänu käepideme kompaktsusele saab narret kasutada isegi kitsastes kruvide keeramise olukordades.

Kiire kruvide keeramine

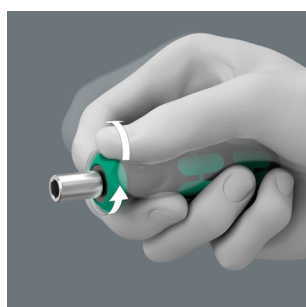

Narremehhanism võimaldab ka kiiret „keerutamist“ kruvide keeramise ajal.

Narre suuna muutmine



Suuna ümberlülituse lüliti ergonomiline disain.



Kraftform Kompakt 20 Tool Finder 1 kotiga



Rakendus: sobib 1/4" DIN ISO 1173-C jaotiste 6.3 ja E 6.3 kuuskantpeaga otsakutele ning Wera seeriatega 1 ja 4

Konstruksioon: kinnitus, teleskoop, Rapidaptori kiire kinnitumine, kiire eemaldamine, kiire pöörlemine, universaalne adapter ja ühe käe tehnoloogia; "Take it easy" tööriistaleidja: väljundi värvikood ja suuruse tähis, mis võimaldavad soovitud otsaku hõlpsasti üles leida.

Käepide: Kraftform veeremist takistava funktsiooniga, mitmekomponendiline, integreeritud salvega

Teleskoopotsak, integreeritud otsakusalv, Rapidaptor tehnoloogia



Sarja Kraftform Kompakt 20 komplektid on tõeliselt midagi erilist. Kahe asendiga teleskoopotsakut saab kitsastes kohtades kasutamisel parema ligipääsu võimaldamiseks käepidemesse tagasi tõmmata või pikendada. Seda saab ka eemaldada ja kasutada 100 mm otsakuhooldikuna elektri-

tööriistas. Kuus otsakut on mugavalt integreeritud nupuvajutusega avatavasse otsakusalve. Rapidaptor tehnoloogia pakub kiiret ühe käega otsakuvahetust, sissevajutatavat automaatset otsaku lukustust ja turvalist paigutamist elektritööriistades kasutamiseks tänu vabalt pöörlevale hülsile.



Teleskoopotsak

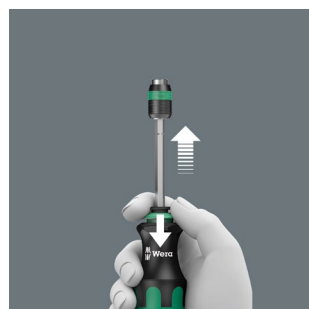

Kinnitushülsi lükkamisega saab teleskoopotsakut käepidemest välja lükata ja kompaktselt tööriistast saab täissuuruses kruvikeeraja.

05051016001	
⊙	889/4 R 1x 1/4"x100
+	851/1 BTZ 1x PH 1x25; 1x PH 2x25
+	855/1 BTZ 1x PZ 1x25; 1x PZ 2x25
⊗	867/1 TORX® BTZ 1x TX 25x25ç
⊖	800/1 BTZ 1x 0,8x5,5x25
	Isekleepuv takjakinnitus-riba 70 1x 50,0x70,0

Kraftform Kompakt 60

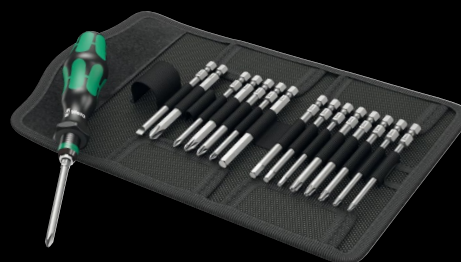

89 mm otsakutega kott

17-osaline komplekt

1 Kraftform otsakuhooldikuga kruvikeeraja 816 R koos Rapidaptor kiirvabastuspadrunita

05059295001	
⊙	816 R 1x 1/4"x119
+	851/4 Z 1x PH 1x89; 1x PH 2x89; 1x PH 3x89 ¹⁾
+	855/4 Z 1x PZ 1x89; 1x PZ 2x89; 1x PZ 3x89 ¹⁾
⊗	867/4 Z TORX® BO 1x TX 10x89; 1x TX 15x89; 1x TX 20x89; 1x TX 25x89; 1x TX 30x89
⊖	800/4 Z 1x 1,0x5,5x89
⊙	840/4 Z 1x 3,0x89; 1x 4,0x89; 1x 5,0x89; 1x 6,0x89 ¹⁾
	Isekleepuv takjakinnitus-riba 70 1x 50,0x70,0

¹⁾ Kuuskant otsak

Krafform Kompakt 400 RA Set 1



17-osaline komplekt

Tekstiilist karp ühe 416 RA T-käepidemega, narre ja Rapidaptor kiirvabastus-padruniga, 16 tugeva otsakuga, 1/4", pikkus 89 mm

05023471001		
●	416 RA	1x 1/4"x45
+	851/4 Z	1x PH 2x89; 1x PH 3x89 ¹⁾
+	855/4 Z	1x PZ 2x89; 1x PZ 3x89 ¹⁾
⊕	867/4 Z TORX®	1x TX 10x89; 1x TX 15x89; 1x TX 20x89; 1x TX 25x89; 1x TX 30x89; 1x TX 40x89
○	840/4 Z	1x 3,0x89; 1x 4,0x89; 1x 5,0x89; 1x 6,0x89 ¹⁾ ; 1x 8,0x89 ¹⁾
⊖	800/4 Z	1x 1,0x5,5x89
	Isekleepuv takjakinnitus- riba 120	1x 50,0x120,0

¹⁾ Kuuskant otsak

Krafform Kompakt 27 XL Universal 1



Kasutusala: sobib 1/4" välise kuuskantajamiga otsakute jaoks vastavalt standarditele DIN ISO 1173-C 6.3 ja E 6.3 ning Wera ühenduse seeriatele 1 ja 4

Disain: 300 mm pikkune jäik otsak; kompaktna roostevabast terasest hoidik ja tugev püsimagnet. Turvaline otsaku hoidmise funktsioon tänu lukustusmehhanismile.

Käepide: Kraffform koos rullumisvastase kaitsega, mitmekomponentne, integreeritud otsakute salv

05051028001		
+	851/1 BTZ	1x PH 1x25; 1x PH 2x25
+	855/1 BTZ	1x PZ 2x25
⊕	867/1 TORX® BTZ	1x TX 15x25; 1x TX 20x25; 1x TX 25x25
●	394 S	1x 1/4"x300

Narre käepidemes

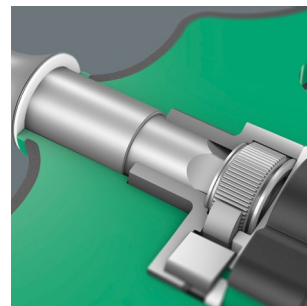

416 RA T-käepidemega otsakuhooldikuga kruvikeeraja narremehhanism on täielikult käepidemesse kinnitatud. Tööriista kompaktna kuju võimaldab mugavat töötamist.

Pööratav päripäeva/vastupäeva

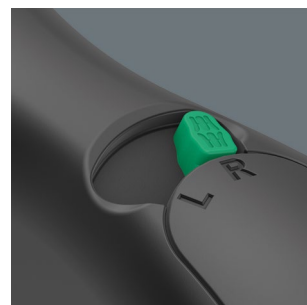

Suunamuutust saab hõlpsasti teostada ümberpöörämishoova abil.

Kiiresti pöörlev hülss

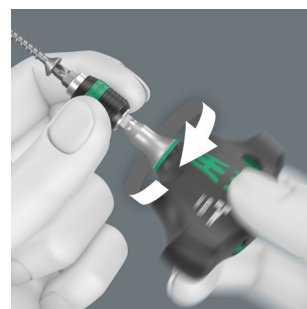

Kiiresti pöörlev hülss võimaldab tööriista kruvide keeramise ajal ohutult juhtida ja suurendab töökiirust.

Käepideme/vahetatava otsaku süsteem



Käepideme/vahetatava otsaku süsteem võimaldab kiiresti vahetada otsakuid, mis on vajalikud paljude rakenduste jaoks.

Kraftform Kompakt VDE 18 universaalne 1 Tool Finder



18-osaline komplekt

Üks Kraftform 817 VDE otsakuhooldikuga kruvikeeraja ainult Wera VDE otsakutele

12 VDE otsakud (igaüks 157 mm pikkune) koos "Take it easy" tööriistaleidjaga, millel on profiili järgi värvikood ja lasergraveeritud suuruse märgis, 4 juhtkiilbi võtit, üks ühepooluseline faasitester

Tugevas vöökotis

05006613001	
●	817 VDE 1x 9x98
+	Kraftform Kompakt VDE 60 i Take it easy 1x PH 1x157; 1x PH 2x157
+	Kraftform Kompakt VDE 65 i Take it easy 1x PZ 1x157; 1x PZ 2x157
+	Kraftform Kompakt VDE 62 i PH/S Take it easy 1x # 1x157; 1x # 2x157
+	Kraftform Kompakt VDE 65 i PZ/S Take it easy 1x # 1x157; 1x # 2x157
⊖	Kraftform Kompakt VDE 60 i Take it easy 1x 0,4x2,5x157; 1x 0,6x3,5x157; 1x 0,8x4,0x157; 1x 1,0x5,5x157
●	Kraftform Kompakt 96 VK 6,3 1x 6,3x89
●	Kraftform Kompakt 97 VK 8,1 1x 8,1x89
⊙	Kraftform Kompakt 98 DK 1x 89
⊙	Kraftform Kompakt 99 FL 1x 89
⊖	247 1x 0,5x3,0x70
	Isekleepuv takjakinnitus-riba 70 1x 50,0x70,0

Toode pole saadaval USA-s ega Kanadas.

Kraftform Kompakt VDE 7 eriti õhuke 1 Tool Finder



7-osaline komplekt

Üks 817 VDE Kraftform otsakuhooldikuga kruvikeeraja ainult Wera VDE otsakutele

6 VDE otsakud (igaüks 157 mm pikkusega) koos tööriistaleidjaga "Take it easy": millel on profiili järgi värvikood ja lasergraveeritud suuruse märgistus; vähendatud otsaku läbimõõduga ja integreeritud kaitseisolatsiooniga on madalal paiknevad kruvi- ja vedruelemendid kergesti ligipääsetavad ja kasutatavad

Tugevas vöökotis

05006603001	
●	817 VDE 1x 9x98
+	Kraftform Kompakt VDE 62 iS Take it easy 1x PH 1x157; 1x PH 2x157
+	Kraftform Kompakt VDE 65 iS PZ/S Take it easy 1x # 2x157
⊙	Kraftform Kompakt VDE 67 iS Take it easy 1x TX 15x157; 1x TX 20x157
⊖	Kraftform Kompakt VDE 60 iS Take it easy 1x 0,6x3,5x157
	Isekleepuv takjakinnitus-riba 70 1x 50,0x70,0

Lihtne vahetamine

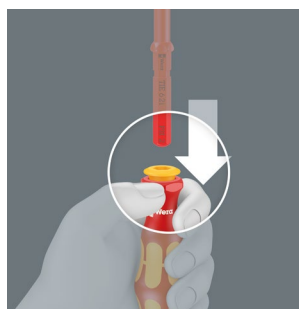

Kraftform Kompakt VDE otsakuid saab asendada lihtsalt käepideme kollast rõngast alla tõmmates.

Kraftform Kompakt VDE 15 pöördemomendiga 1,2–3,0 Nm eriti õhuke I Tool Finder

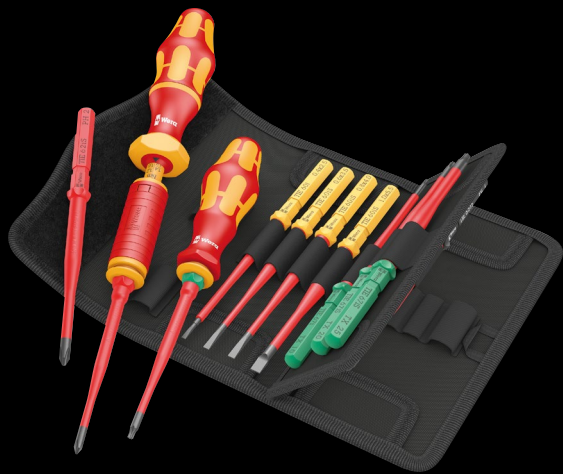
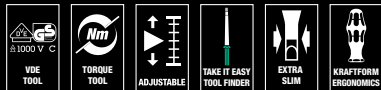

15-osaline komplekt

Üks seeria 7400 VDE Kraftform reguleeritava pöördemomendiga otsakuhoidikuga kruvikeeraja (1,2–3,0 Nm) ainult Wera VDE otsakutele, üks 817 VDE Kraftform otsakuhoidikuga kruvikeeraja ainult Wera VDE otsakutele

14 VDE otsakud (igakuks 157 mm pikkusega) koos tööriistaleidjaga „Take it easy“: millel on profilli järgi värvikood ja lasergraveeritud suuruse märgistus; vähendatud otsaku läbimõõduga (tooted Kraftform Kompakt 60 i Take it easy 0,4x2,5 ja Kraftform Kompakt 67 i Take it easy TX 10 standardse otsaku läbimõõduga) ja integreeritud kaitseisolatsiooniga on madalal paiknevad kruvi- ja vedruelemendid kergesti ligipääsetavad ja kasutatavad

Tugevas vöökotis

05006609001		
⦿	7400 VDE	1x 7441 VDE, 1,2-3,0 Nm
⦿	817 VDE	1x 9x98
+	Kraftform Kompakt VDE 62 iS Take it easy	1x PH 1x157; 1x PH 2x157
+	Kraftform Kompakt VDE 65 iS Take it easy	1x PZ 1x157; 1x PZ 2x157
+	Kraftform Kompakt VDE 65 iS PZ/S Take it easy	1x # 1x157; 1x # 2x157
⦿	Kraftform Kompakt VDE 67 i Take it easy	1x TX 10x157
⦿	Kraftform Kompakt VDE 67 iS Take it easy	1x TX 15x157; 1x TX 20x157; 1x TX 25x157
⦿	Kraftform Kompakt VDE 60 i Take it easy	1x 0,4x2,5x157
⦿	Kraftform Kompakt VDE 60 iS Take it easy	1x 0,6x3,5x157; 1x 0,8x4,0x157; 1x 1,0x5,5x157
	Isekleepuv takjakinnitus-riba 70	1x 50,0x70,0



Kraftformi elektrikute momentvõtme reguleeritav käepide

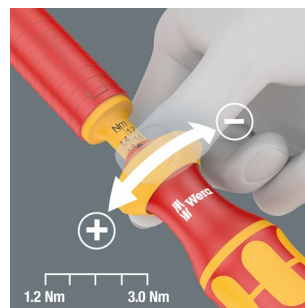

Vajaliku pöördemomendi lihtne seadistamine käsitsi.



Ülekoormussignaali

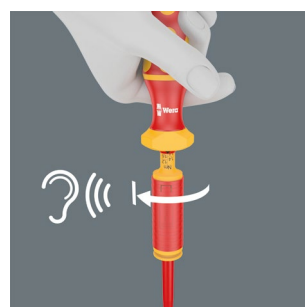

Eelseadistatud pöördemomendi saavutamisel selgelt kuuldav signaal.

Kraftform Kompakt VDE 17 Universal 1 Tool finder



17-osaline komplekt

2 Kraftform 817 VDE otsakuhooidikuga kruvikeerajad ainult Wera VDE otsakute jaoks

15 VDE otsakut (igaüks pikkusega 157 mm) tööriistaleidjaga "Take it easy": Värvikoodid profiili ja lasergraveeritud suuruse märgistusega br /##Tugevas vöökotis

Kraftform Kompakt VDE Big Pack 1

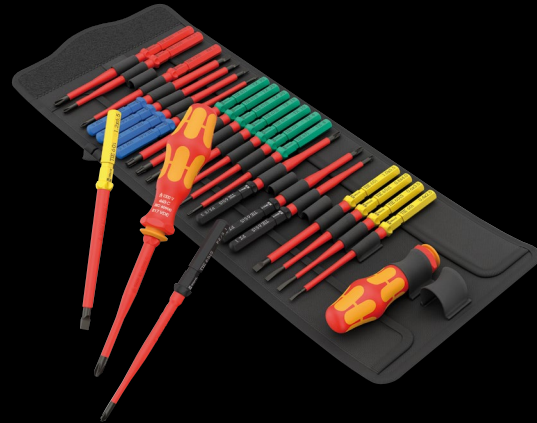

26-osaline komplekt

2 Kraftform 817 VDE otsakuhooidikuga kruvikeerajad ainult Wera VDE otsakutele

24 VDE otsakut (igaüks 157 mm pikkune) koos "Take it easy" tööriistaleidjaga, millel on profiili järgi värvikood ja lasergraveeritud suuruse märgis

Tugevas vöökotis

05006611001	
●	817 VDE 2x 9x98
+	Kraftform Kompakt VDE 60 i Take it easy 1x PH 1x157; 1x PH 2x157
+	Kraftform Kompakt VDE 65 i Take it easy 1x PZ 1x157; 1x PZ 2x157
+	Kraftform Kompakt VDE 65 i PZ/S Take it easy 1x # 1x157; 1x # 2x157
⊕	Kraftform Kompakt VDE 67 i Take it easy 1x TX 10x157; 1x TX 15x157; 1x TX 20x157; 1x TX 25x157
⊖	Kraftform Kompakt VDE 60 i Take it easy 1x 0,4x2,5x157; 1x 0,8x4,0x157; 1x 1,0x5,5x157; 1x 1,2x6,5x157
⊖	Kraftform Kompakt VDE 60 iS Take it easy 1x 0,6x3,5x157
	Isekleepuv takjakinne-riba 70 1x 50,0x70,0

05006617001	
●	817 VDE 2x 9x98
+	Kraftform Kompakt VDE 62 iS Take it easy 1x PH 1x157; 1x PH 2x157
+	Kraftform Kompakt VDE 65 iS Take it easy 1x PZ 1x157; 1x PZ 2x157
+	Kraftform Kompakt VDE 62 iS PH/S Take it easy 1x # 1x157; 1x # 2x157
⊕	Kraftform Kompakt VDE 65 iS PZ/S Take it easy 1x # 1x157; 1x # 2x157
⊕	Kraftform Kompakt VDE 67 i Take it easy 1x TX 8x157; 1x TX 9x157; 1x TX 10x157; 1x TX 30x157
⊕	Kraftform Kompakt VDE 67 iS Take it easy 1x TX 15x157; 1x TX 20x157; 1x TX 25x157
○	Kraftform Kompakt VDE 64 i Take it easy 1x 2,5x157; 1x 3,0x157; 1x 4,0x157; 1x 5,0x157
⊖	Kraftform Kompakt VDE 60 i Take it easy 1x 0,4x2,5x157; 1x 1,2x6,5x157
⊖	Kraftform Kompakt VDE 60 iS Take it easy 1x 0,6x3,5x157; 1x 0,8x4,0x157; 1x 1,0x5,5x157





Individuaalselt katsetatud



Igat Kraftform Kompakt VDE komplekti on katsetatud individuaalselt standardi IEC 60900 kohaselt 10 000 voldiga. See kümme korda suurem katsekoormus tagab ohutu töötamise maksimaalse lubatud 1000-voldise pingeaallika juures.

Käepideme / vahetatavate terade süsteem

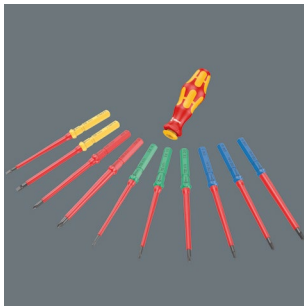

Süsteem, mis sisaldab käepidet ja vahetatavaid terasid, võimaldab terade kiiret vahetamist ja seeläbi mitmekülgset kasutamist.

Kraftform Kompakt VDE 17 eriti õhuke 1 Tool Finder



17-osaline komplekt

2x 817 VDE Kraftform otsakuhoodikuga kruvikeeraja; ainult Wera VDE otsakutele

14 VDE otsakud (igaüks 157 mm pikkusega) vähendatud otsaku läbimõõduga (tooted Kraftform Kompakt 60 i Take it easy 0,4x2,5 ja Kraftform Kompakt 67 i TX 10 standardne otsaku läbimõõt) ja integreeritud kaitseisolatsiooniga on madalal paiknevad kruvi- ja vedruelemendid kergesti ligipääsetavad ja kasutatavad "Take it easy" tööriistaotsija, millel on profiili järgi värvikood ja lasergraveeritud suuruse märgistus.

1x Knipex VDE 13 96 200 tangid elektripaigaldiste jaoks; löikamiseks, koorimiseks, haaramiseks, painutamiseks, süvistamiseks ja pressimiseks. Turvakäpp õrnaks haaramiseks. Kroomitud paremaks kaitsemiseks rooste eest, isoleeritud mitmekomponentsete käepidemetega.



05006612001	
●	817 VDE 2x 9x98
+	Kraftform Kompakt 1x PH 1x157; 1x PH 2x157 VDE 62 iS Take it easy
+	Kraftform Kompakt 1x PZ 1x157; 1x PZ 2x157 VDE 65 iS Take it easy
+	Kraftform Kompakt 1x # 1x157; 1x # 2x157 VDE 65 iS PZ/S Take it easy
+	Kraftform Kompakt 1x TX 10x157 VDE 67 i Take it easy
+	Kraftform Kompakt 1x TX 15x157; 1x TX 20x157; VDE 67 iS Take it 1x TX 25x157 easy
●	Kraftform Kompakt 1x 0,4x2,5x157 VDE 60 i Take it easy
●	Kraftform Kompakt 1x 0,6x3,5x157; 1x 0,8x4,0x157; VDE 60 iS Take it 1x 1,0x5,5x157 easy
KNIPEX VDE 13 96 200 tangid elektripaigaldiste jaoks	
Isekleepuv takja- 1x 50,0x70,0 kinnitusriba 70	



Wera 2go 1 tööriistahoidik



1 takjakinnetusega tööriistahoidik muude sama kinnitusega varustatud Wera 2go komponentide, samuti Wera tekstiilikarpide ja -kottide kinnitamiseks; 1 reguleeritava laiusega polsterdatud õlarihm, reguleeritava pikkusega, eemaldatav.

	
05004350001	
Wera 2go 5	1x 135,0x300,0x270,0
Wera 2go 6	1x 38,0x1470,0

Wera 2go 2 tööriistakohver



1 mõõtmetelt stabiilne ja vastupidav takjakinnetusega tööriistakohver muude sama kinnitusega varustatud Wera 2go komponentide, samuti Wera tekstiilikarpide ja -kottide kinnitamiseks; äärmiselt vastupidav sisselõigete ja läbitorgete suhtes; 1 sang ja 1 reguleeritava laiusega polsterdatud õlarihm, reguleeritava pikkusega, eemaldatav; 1 eemaldatav Tool Quiversi sangaga tööriistakott, mille takjakinnetusega vaheseina saab ümber tõsta ja koti kuni viieks sisemiseks osaks jagada.

05004351001	
Wera 2go Container	1x 355,0x330,0x115,0
Wera 2go 6	1x 38,0x1470,0
Wera 2go 4	1x 165,0x165,0x105,0

Wera 2go 2 XL-i tööriistakohver



1 mõõtmelst stabiilne ja vastupidav tööriistakohver, mis mahutab kuni neli Wera 2go 4 Tool Quiversi kotti; takjakinnitusega tööriistakohver muude sama kinnitusega varustatud Wera 2go komponentide, samuti Wera tekstiilkarvide ja -kottide kinnitamiseks; äärmiselt vastupidav sisselõigete ja läbitorgete suhtes; 1 sang ja 1 reguleeritava lausega polsterdatud õlarihm, reguleeritava pikkusega, eemaldatav; 1 eemaldatav sangaga tööriistakott

05004357001	
Wera 2go XL Container	1x 455,0x330,0x170,0
Wera 2go 6	1x 38,0x1470,0
Wera 2go 4	1x 165,0x165,0x105,0

Wera 2go 3 tööriistakast



1 mõõtmelst stabiilne ja vastupidava sangaga tööriistakast, tühi, tööriistade ja väikeste osade hoidmiseks ja transportimiseks; äärmiselt vastupidav sisselõigete ja läbitorgete suhtes; varustatud takjakinnitusega kinnitamiseks Wera 2go külge.

	mm	mm	mm
05004352001	130,0	325,0	80,0

Wera 2go 7 kõrge tööriistakast



1 tugev ja vastupidav kandesangaga kõrge tööriistakast pikkade tööriistade ja varuosade hoidmiseks ja transportimiseks. Äärmiselt vastupidav sisselõigete ja läbitorgete suhtes. Varustatud takjakinnitusega Wera 2go külge kinnitamiseks.

	mm	mm	mm
05004356001	295,0	100,0	100,0

Muudetav tänu takjakinnitusele



Takjakinnitus tähendab seda, et Wera 2go 1 tööriistahoidiku külge saab sama lihtsalt kinnitada ka teisi Wera 2go süsteemi komponente, samuti kõiki muid takjakinnitusega Wera tööriistaid karpides ja kottides. See võimaldab konkreetse töö jaoks vajalike tööriistade individuaalset komplekteerimist.



Milliseid tekstiilkarpe saab ühendada Wera 2go süsteemiga, ilma et oleks vaja mingeid lisaabivahendeid?



Seda sümbolit kandev Wera pakend sisaldab tööriistakotte või tekstiilkarpe lausriidest sektsioonidega, mida saab Wera 2go-ga ühendada.



Zyklop Speed

Algupärane Zyklop narre on eriti tähelepanuväärne, kuna hõlmab endas viite eri tüüpi narret ühes tööriistas ning võimaldab kiireimat keeramist omas klassis. Mõlemad omadused koos aitavad kokku hoida aega tehes töö palju lihtsamaks. Selle tähistamiseks on alapärane Zyklop nüüdsest tuntud kui Zyklop Speed.

Zyklop Pocket

Kompaktne Zyklop narre koos otsakute salvega tasku jaoks. Magnetiline otsepaigaldus $1/4$ " otsakute ja $3/8$ " padrunite jaoks. Tööriista kiire vahetamine tänu mittelukustuvale kinnitusele. Kuna pea on lukustatav 0° , 15° ja 90° nurgaga, saab tööriista kasutada narrena ja narrekruvikeerajana.

Zyklop VDE

Soovime, et meie tööriistade kasutajad saaksid seda teha turvaliselt ja mugavalt. Zyklop VDE narre ja selle tarvikud sobivad turvaliseks tööks elektrisüsteemide juures, nende tööriistade omadused avaldavad muljet isegi kitsastes oludes.

Zyklop Comfort

Mõjuvad Wera stiilis Zyklop Comfort narred koos ümberpööramis- hoovaga. Mugav 2-komponentne plastikhülss. Kaitseb tundlikke pindu. Õhuke konstruktsioon töötamiseks isegi väga kitsastes tingimustes. 80 hambaga peenhambumine võimaldab madalat tagasipöördumismurka $4,5^\circ$.



Zyklop Hybrid

Soovisime ühendada enim nõutud narre omadusi ühes tööriistas. – Meie idee oli luua kerge narre koos ergonoomilise Kraftform käepidemega, õhukese narrepea disainiga, pika kangiga ja pikenduse võimalusega. Kuna olime ühendanud kõik need omadused siis oli väga lihtne meile kokku leppida nimi. Tutvustame... Zyklop Hybrid.

Zyklop Metal

Need kaks uut narret on täienisti metallist valmistatud (kroom molübdeen), sellest ka nimetus Zyklop Metal. Nende kahe erinevuseks on narrepea süsteem. Üks narre on suunavahetiga ning teine on läbilükatava nelikantotsakuga.

Zyklop Mini

Filigraanse disainiga uskumatult vastupidav otsakunarre, mis vastab ka tööstuslikele tugevusnõuetele. Wera otsakunarret saab kasutada kõikjal, kuhu tava või elektriliste kruvikeerajatega ligipääs on piiratud.

Koloss

Tugev pörkmehhanism, mida saab ohutult ja ametlikult kasutada ka haamrina. KOLOSS on pööratav, vastupidav pörkmehhanism, mida saab kasutada koormusel vähemalt 600 Nm,

8007 B VDE Zyklopi pörkmehhanism, isoleeritud, lülitushoovaga, 3/8-tollise ajamiga



Kasutusala: 3/8-tollised nelinurksed pesad, samuti 3/8-tollised nelinurkse ajamiga adapterid,

Konstruksioon: eraldi katsetatud vastavalt IEC 60900 standardile 10 000 V juures, ohutu töö jaoks 1000 V pingel; õhuke konstruksioon, mis võimaldab tööd väga piiratud ruumides; peene hambaga mehhanism 80 hambaga, tagastusnurgaga ainult 4,5°; lülitushoob suuna mugavaks muutmiseks; kindel pesa lukustusfunktsioon nurunupu abil

		mm
05004966001	3/8"	222,0

Belt B VDE 1 Zyklopi padrunotsakute komplekt TORX® / kuuskantpadrun, hoidefunktsioon, 3/8" ülekanne



10-osaline komplekt; padrunite hoidmiseks vastupidav tekstiilvöö karabiin-haagiga kinnitamiseks pükste aasa või tasku külge. Lausriidest tagakülj ning takjariba lihtsaks kinnitamiseks nt seinale, riiulile, töökoja kärele ja transpordisüsteemi Wera 2go külge. Kiire ja lihtne keeramise-avamise mehhanism turvaliseks hoiustamiseks ja tööriista padrunite lihtsaks eemaldamiseks.

10 Zyklopi 3/8" ülekannega padrunotsakut. Isoleeritud ja katsetatud individuaalselt vastavalt standardile IEC 60900. Kahekomponendiline isolatsioon suurema ohutuse tagamiseks – kollane isolatsioon on nähtav, kui välimine punane VDE isolatsioonikiht on kahjustatud. Hoidefunktsiooniga TORX®-i kruvidele, mis on valmistatud ettevõtte Acument Intellectual Properties antud tehniliste kirjelduste kohaselt, ja kuuskantpeaga kruvidele. Lühikesed padrunotsakud Wera Biti tehnoloogia eelistega.

05004930001		
	8767 B VDE HF	1x TX 20x55,0; 1x TX 25x55,0; 1x TX 27x55,0; 1x TX 30x55,0; 1x TX 40x55,0; 1x TX 45x59,0
	8740 B VDE HF	1x 4,0x55,0; 1x 5,0x55,0; 1x 6,0x55,0; 1x 8,0x59,0
	Belt B VDE 0/10	1x 71,0x209,0
	K30	1x 30,0x200,0

8100 SB VDE 1 Zyklop pörkmehhanismikomplekt, isoleeritud, lülitushoob, 3/8-tolline ajam, meetermöödistik



17 tk; pinda säilitavas, kompaktses ja äärmiselt vastupidavas tekstiilkarbis; väike maht ja kaal lihtsamaks kaasaskandmiseks. Fliisist alus ja takjakinnitussüsteem hõlpsaks kinnitamiseks, nt seinale, riiulile, töökoja kärele ja Wera 2go tööriista transpordisüsteemile. Sile pöörlev mehhanism Zyklop VDE võtmete ohutuks hoiustamiseks ja hõlpsaks eemaldamiseks.

1 Zyklopi võti 8007 B VDE, lülitushoovaga, 3/8-tollise ajamiga, 14 Zyklop VDE pesa, 2 Zyklop VDE pikendust, üks pikk, üks lühike, kõik tööriistad isoleeritud, eraldi testitud vastavalt IEC 60900 standardile 10 000 V juures, ohutuks töötamiseks 1000 V pingel. Zyklop VDE pesad ja pikendused pakuvad suuremat ohutust läbi kollase isolatsioonisüdamikuga 2-komponendilise isolatsiooni, mis muutub nähtavaks välimise punase VDE isolatsioonikihi kahjustumise korral.

05004970001		
	8007 B VDE	1x 3/8"x222,0
	8790 B VDE	1x 6,0x46,0; 1x 7,0x46,0; 1x 8,0x46,0; 1x 9,0x46,0; 1x 10,0x46,0; 1x 11,0x46,0; 1x 12,0x46,0; 1x 13,0x46,0; 1x 14,0x46,0; 1x 15,0x46,0; 1x 16,0x46,0; 1x 17,0x46,0; 1x 18,0x46,0; 1x 19,0x46,0
	8794 SB VDE	1x 3/8"x91,0
	8794 LB VDE	1x 3/8"x166,0
	Isekleepuv takjakinnituseriba 240	1x 50,0x240,0

Suurendatud turvalisus

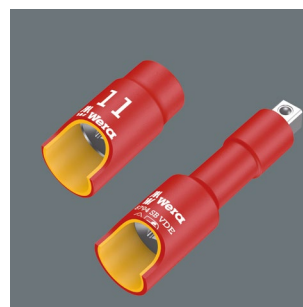

Zyklopi elektrike padrunid ja pikendused tagavad suurema ohutuse tänu kahekomponendilisele isolatsioonile – kollane isolatsioon välimise punase isolatsioonikihi all.

8100 SB 12 Zyklop Comfort narre komplekt, tagasisuunahoob, 3/8" ajam, meetermöödistik



16-osaline komplekt; käsitlemissõbraliku pinnaga, kompaktses ja äärmiselt vastupidavas tekstiilist karbis. Väike suurus ja väike kaal parema mobiilsuse tagamiseks.

1 Zyklop Comfort narre tagasisuunahoovaga 3/8" ajam, 14 Zyklop Impaktori padrunit, 1 Zyklop pikendus

05005530001	
8010 B	1x 3/8"x230,0
8790 B Impaktor	1x 8,0x30,0; 1x 10,0x30,0; 1x 11,0x30,0; 1x 12,0x30,0; 1x 13,0x30,0; 1x 14,0x30,0; 1x 15,0x30,0; 1x 16,0x30,0; 1x 17,0x30,0; 1x 18,0x30,0; 1x 19,0x30,0; 1x 21,0x32,0; 1x 22,0x32,0
8798 B	1x 3/8"x152,4

9607 Magnetic rail B Impaktor 1

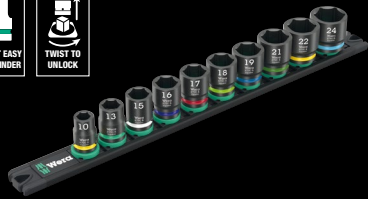

10-osaline komplekt; magnetiline ajutiseks kinnitamiseks seinale, riulile või ratastega tööriistakapile. Sujuv pöördmehhanism tööriistade ohutuks hoiustamiseks ja hõlpsaks juurdepääsuks.

10 Impaktor otsakut 3/8" ajamiga. Kuuskant profiiliga ja auguga otsakuga. Kasutamiseks elektriliste või pneumaatiliste mutrivõtmetega koos 3/8" ajamiga. Tööriistaleidja "Take it easy": Värvikoodide ja suuruse märgistuse abil tuvastate vajaliku tööriista kiiresti ja hõlpsalt.

05005451001	
8790 B Impaktor	1x 10,0x30,0; 1x 13,0x30,0; 1x 15,0x30,0; 1x 16,0x30,0; 1x 17,0x30,0; 1x 18,0x30,0; 1x 19,0x30,0; 1x 21,0x32,0; 1x 22,0x32,0; 1x 24,0x32,0
9603	1x 30,0x340,0



Elektriliste või pneumaatiliste löökmutrivõtmete jaoks



Impaktori tehnoloogia tagab Impaktori padrunvõtme otsakutele märkimisväärselt parema kasutusea ka ülinõudlikes töökohtades.

8000 A Zyklopi kiirmutrivõti, 1/4-tollise peaga



Kasutusala: 1/4-tollised nelinurksed pesad ja 1/4-tollised nelinurksed adapterid, kuullukuga

Konstruksioon: hooratta disain ja hõlpsasti haaratav vabalt pööratav muhv kiiremaks tööks, pöörlev pörmehhanismiga pea, määratletud lukustusasendid 0° ja 90° juures vasakule ja paremale ning 15° juures enne 90° sissepoole, 0° juures saab seda kasutada nagu tavalist kruvikeerajat, nupuva-bastus, vasakule/paremale ümberlülitus, peenhambuline disain, väike tagastusnurk 5°

Käepide: mitmekomponentne Krafftormi käepide tagab minimaalse väsimuse

05073260001	
1/4"	152.0

8000 B Zyklopi kiirmutrivõti, 3/8-tollise peaga

05073261001	
3/8"	199.0

8000 C Zyklopi kiirmutrivõti, 1/2-tollise peaga

05073262001	
1/2"	277.0

8100 SA 6 Zyklop Speedi kärstite komplekt, 1/4" ülekanne, meetermöödustikus



28-osaline komplekt kulumiskindlas, kompaktses ja äärmiselt vastupidavas tekstiilkarbis; mugavaks kaasaskandmiseks väike ja kerge

1 Zyklop Speedi 1/4" ülekannega kärsti, 9 Zyklopi padrunit, 1 Zyklopi pikendus (pikk) vabalt pöörleva otsakuadapteriga, 1 Wobble-pikendus, 1 kiirvabastuspadruniga adapter, 15 otsakut

05004016001	
□	8000 A 1x 1/4"x152,0
●	8790 HMA 1x 5,0x23,0; 1x 5,5x23,0; 1x 6,0x23,0; 1x 7,0x23,0; 1x 8,0x23,0; 1x 10,0x23,0; 1x 11,0x23,0; 1x 12,0x23,0; 1x 13,0x23,0
●○	8794 LA 1x 1/4"x150,0
●○	8794 A 1x 1/4"x56,0
●●	8784 A1 1x 1/4"x1/4"x37,0
+	851/4 TZ 1x PH 1x50; 1x PH 2x50; 1x PH 3x50
+	855/4 TZ PZ 1x PZ 1x50; 1x PZ 2x50
+	867/4 Z TORX® 1x TX 10x50; 1x TX 15x50; 1x TX 20x50; 1x TX 25x50; 1x TX 27x50; 1x TX 30x50
○	840/4 Z 1x 3,0x50; 1x 4,0x50; 1x 5,0x50; 1x 6,0x50 ¹⁾
	Isekleepuv takjakinntus-riba 120 1x 50,0x120,0

¹⁾ Kuuskant otsak

8100 SB 6 Zyklop Speedi kärstite komplekt, 3/8" ülekanne, meetermöödustikus



29-osaline komplekt kulumiskindlas, kompaktses ja äärmiselt vastupidavas tekstiilkarbis; mugavaks kaasaskandmiseks väike ja kerge

1 Zyklop Speedi 3/8" ülekannega kärsti, 9 Zyklopi padrunit, 1 Zyklopi pikendus (pikk) vabalt pöörleva otsakuadapteriga, 1 Wobble-pikendus, 1 kiirvabastuspadruniga adapter, 16 otsakut

05004046001	
□	8000 B 1x 3/8"x199,0
●	8790 HMB 1x 8,0x29,0; 1x 10,0x29,0; 1x 12,0x29,0; 1x 13,0x29,0; 1x 15,0x29,0; 1x 16,0x30,0; 1x 17,0x30,0; 1x 18,0x30,0; 1x 19,0x30,0
●○	8794 LB 1x 3/8"x200,0
●○	8794 B 1x 3/8"x76,0
●●	8784 B1 1x 1/4"x3/8"x44,0
+	851/4 TZ 1x PH 1x50; 1x PH 2x50; 1x PH 3x50
+	855/4 TZ PZ 1x PZ 1x50; 1x PZ 2x50; 1x PZ 3x50
+	867/4 Z TORX® 1x TX 20x50; 1x TX 25x50; 1x TX 27x50; 1x TX 30x50; 1x TX 40x50
○	840/4 Z 1x 4,0x50; 1x 5,0x50; 1x 6,0x50 ¹⁾ ; 1x 8,0x50 ¹⁾
●	800/4 Z 1x 1,0x5,5x50

¹⁾ Kuuskant otsak

8100 SC 6 Zyklop Speedi kärstite komplekt, 1/2" ülekanne, meetermöödustikus



28-osaline komplekt kulumiskindlas, kompaktses ja äärmiselt vastupidavas tekstiilkarbis; mugavaks kaasaskandmiseks väike ja kerge

1 Zyklop Speedi 1/2" ülekannega kärsti, 10 Zyklopi padrunit, 1 Zyklopi pikendus (pikk) vabalt pöörleva otsakuadapteriga, 1 Wobble-pikendus, 1 kiirvabastuspadruniga adapter, 14 otsakut

05004076001	
□	8000 C 1x 1/2"x277,0
●	8790 HMC 1x 10,0x37,0; 1x 11,0x37,0; 1x 12,0x37,0; 1x 13,0x37,0; 1x 14,0x37,0; 1x 15,0x37,0; 1x 16,0x37,0; 1x 17,0x37,0; 1x 18,0x37,0; 1x 19,0x37,0
●○	8794 LC 1x 1/2"x250,0
●○	8794 C 1x 1/2"x52,0
●●	8784 C2 1x 5/16"x1/2"x50,0
+	851/2 Z PH 1x PH 2x32; 1x PH 3x32
+	855/2 Z PZ 1x PZ 2x32; 1x PZ 3x32
+	867/2 Z TORX® 1x TX 20x35; 1x TX 25x35; 1x TX 30x35; 1x TX 40x35; 1x TX 45x35; 1x TX 50x35
○	840/2 Z 1x 5x30; 1x 6x30; 1x 8x30; 1x 10x30

8100 SA All-in Zyklop Speedi kärstite komplekt, 1/4" ülekanne, hoidefunktsioon, meetermöödistikus



42-osaline komplekt kulumiskindlas, kompaktses ja äärmiselt vastupidavas tekstiilkarbis; mugavaks kaasaskandmiseks väike ja kerge. Lausrüüdist tagaküljelt ning takjariba lihtsaks kinnitamiseks nt seinale, riiulile, tööriistakäru ja tööriistade transpordisüsteemi Wera 2go külge. Kiire ja lihtne keeramise-avamise mehhanism turvaliseks hoiustamiseks ja padrunite lihtsaks eemaldamiseks.

1 Zyklop Speedi kärsti 1/4" ülekannega, 13 Zyklopi padrunit hoidefunktsiooniga ja 1/4" ülekannega, 9 Zyklopi padrunotsakut hoidefunktsiooniga ja 1/4" ülekannega TORX®-i kruvidele, 8 padrunotsakut hoidefunktsiooniga (suurused ilma hoidefunktsioonita 2,0 ja 2,5) 1/4" ülekannega kuuskantpeaga kruvidele ja Hex-Plusi geomeetria pöördemomendi suurendamiseks, 3 Zyklopi padrunotsakut 1/4" ülekannega Phillips-kruvidele, 3 Zyklopi padrunotsakut 1/4" ülekannega Pozidriv-kruvidele, 2 Zyklopi padrunotsakut, 1/4" ülekanne, lapipeaga kruvidele, tööriistaleidja "Take it easy"; värvikoodid, mis võimaldavad soovitud padrunotsakut hõlpsasti valida, 1 tööriist hoidefunktsiooniga mutrite lihtsaks eemaldamiseks padrunist, 1 Zyklopi pikendus (pikk) vabalt pöörleva otsakuadapteriga, 1 Wobble-pikendus.

05003755001		
○	8000 A	1x 1/4"x152,0
●	8796 LA	1x 1/4"x150,0
●	8794 A	1x 1/4"x56,0
●	8790 HMA HF	1x 4,0x23,0; 1x 4,5x23,0; 1x 5,0x23,0; 1x 5,5x23,0; 1x 6,0x23,0; 1x 7,0x23,0; 1x 8,0x23,0; 1x 9,0x23,0; 1x 10,0x23,0; 1x 11,0x23,0; 1x 12,0x23,0; 1x 13,0x23,0; 1x 14,0x23,0
⊕	8767 A HF	1x TX 8x28,0; 1x TX 9x28,0; 1x TX 10x28,0; 1x TX 15x28,0; 1x TX 20x28,0; 1x TX 25x28,0; 1x TX 27x28,0; 1x TX 30x28,0; 1x TX 40x28,0
○	8740 A	1x 2,0x28,0; 1x 2,5x28,0
○	8740 A HF	1x 3,0x28,0; 1x 4,0x28,0; 1x 5,0x28,0; 1x 6,0x28,0; 1x 7,0x28,0; 1x 8,0x28,0
⊕	8751 A	1x PH 1x28,0; 1x PH 2x28,0; 1x PH 3x28,0
⊕	8755 A	1x PZ 1x28,0; 1x PZ 2x28,0; 1x PZ 3x28,0
⊖	8700 A FL	1x 0,8x5,5x28,0; 1x 1,2x6,5x28,0
	Mutrite väljakeeraja	1x 14,0x43,0
	Isekleepuv takjakinnitusriba 120	1x 50,0x120,0

8100 SB All-in Zyklop Speed narre komplekt, 3/8" ajam



35-osaline komplekt; käsitlemissõbraliku pinnaga, kompaktses ja äärmiselt vastupidavas tekstiilist karbis. Väike suurus ja väike kaal parema mobiilsuse tagamiseks.

1 Zyklop Speed narre 3/8" ajamiga, 14 Zyklop padrunit hoidefunktsiooniga väliste kuuskantpoltide jaoks, 9 Zyklop padrunotsak hoidefunktsiooniga TORX® kruvide jaoks, 8 Zyklop otsakupadrunit hoidefunktsiooniga sisekuuskantpoltide jaoks, 1 Zyklop pikendus "flexible-lock" kiiresti pöörleva hülsiga, pikk, 1 Zyklop-"Wobble" pikendus, 1 tööriist poldi eemaldamiseks

05003536001		
○	8000 B	1x 3/8"x199,0
●	8794 B	1x 3/8"x76,0
●	8796 LB	1x 3/8"x200,0
●	8790 HMB HF	1x 6,0x29,0; 1x 7,0x29,0; 1x 8,0x29,0; 1x 9,0x29,0; 1x 10,0x29,0; 1x 11,0x29,0; 1x 12,0x29,0; 1x 13,0x29,0; 1x 14,0x29,0; 1x 15,0x29,0; 1x 16,0x29,0; 1x 17,0x29,0; 1x 18,0x29,0; 1x 19,0x29,0
⊕	8767 B HF	1x TX 10x35,0; 1x TX 15x35,0; 1x TX 20x35,0; 1x TX 25x35,0; 1x TX 27x35,0; 1x TX 30x35,0; 1x TX 40x35,0; 1x TX 45x38,5; 1x TX 50x38,5
○	8740 B HF	1x 3,0x35,0; 1x 4,0x35,0; 1x 5,0x35,0; 1x 6,0x35,0; 1x 7,0x38,5; 1x 8,0x38,5; 1x 9,0x38,5; 1x 10,0x38,5
	Mutrite väljakeeraja	1x 14,0x43,0
	Isekleepuv takjakinnitusriba 240	1x 50,0x240,0

Zyklop „6-ühes“



1. Peenehambaline narre
2. Painduva peaga narre
3. Nurgaga narre
4. Kiirvabastusnarre
5. Suure võimsusega narre
6. Kruvikeeraja

8009 Zyklop Pocket Set 1



13-osaline komplekt; 1 Zyklop Pocket 8009 3/8" padrunite jaoks, samuti 3/8" nelikantajamiga ühendustele; sobib ka 1/4" väliste kuuskantajamite jaoks vastavalt standarditele DIN ISO 1173-C 6.3 ja E 6.3 ning Wera seeriatega 1 ja 4 ühendustele. 3/8" padrunite ja 1/4" otsakute narre-krivikeeraja; vabalt pööratav narre pea; eelnevalt määratletud asendid 0°, 15° ja 90° vasakule ja paremale; saab kasutada tavapärase krivikeerajana asendis 0°; päripäeva/vastupäeva lülitamine, peenhambaline, väike tagasipöördumisnurk 5°; magnetiline otsekinnitus. Mitmekomponentne Kraftform käepide vähem väsitavaks töötamiseks; kinnine, vabalt pööratav salv koos 12 käepidemesse integreeritud otsakuga, 1/4", pikkus 25 mm.

05004280001	
8009	1x 3/8"x1/4"x133,0
851/1 BTZ	1x PH 1x25; 1x PH 2x25
855/1 BTZ	1x PZ 1x25; 1x PZ 2x25
867/1 TORX® BTZ	1x TX 10x25; 1x TX 15x25; 1x TX 20x25; 1x TX 25x25
840/1 BTZ Hex-Plus	1x 3,0x25; 1x 4,0x25; 1x 5,0x25; 1x 6,0x25

8009 Zyklop Pocket Set 2



18-osaline komplekt; 1 Zyklop Pocket 8009 3/8" padrunite jaoks, samuti 3/8" ühendustele nelikantajamiga; sobib ka 1/4" väliste kuuskantajamite jaoks vastavalt standarditele DIN ISO 1173-C 6.3 ja E 6.3 ning Wera seeriatega 1 ja 4 ühendustele. 3/8" padrunite ja 1/4" otsakute narre-krivikeeraja; vabalt pööratav narre pea; eelnevalt määratletud asendid 0°, 15° ja 90° vasakule ja paremale; saab kasutada tavapärase krivikeerajana asendis 0°; päripäeva/vastupäeva lülitamine, peenhambaline, väike tagasipöördumisnurk 5°; magnetiline otsekinnitus. Mitmekomponentne Kraftform käepide vähem väsitavaks töötamiseks; kinnine, vabalt pöörlev salv koos 12 käepidemesse integreeritud otsakuga, 1/4", pikkus 25 mm; üks universaalne hoidik (pikkus 75 mm) roostevabast terasest hülsi ja tugeva püsimagnetiga, sobib 1/4" väliste kuuskantajamitega vastavalt standarditele DIN ISO 1173-C 6.3 ja Wera ühenduste seeriale 1; 3 Zyklop padrunit, 3/8"; üks tugev tekstiilist tööriistakarp, mida saab kinnitada vöö külge ja dokkida Wera 2go süsteemiga.

05004281001	
8009	1x 3/8"x1/4"x133,0
893/1/1	1x 1/4"x75
851/1 BTZ	1x PH 1x25; 1x PH 2x25
855/1 BTZ	1x PZ 1x25; 1x PZ 2x25
867/1 TORX® BTZ	1x TX 10x25; 1x TX 15x25; 1x TX 20x25; 1x TX 25x25
840/1 BTZ Hex-Plus	1x 3,0x25; 1x 4,0x25; 1x 5,0x25; 1x 6,0x25
8790 HMB	1x 8,0x29,0; 1x 10,0x29,0; 1x 13,0x29,0
9468	1x 155,0x65,0
Isekleepuv takjakinnitus-riba 70	1x 50,0x70,0

8009 Zyklop Pocket Set 3



27-osaline komplekt; üks Zyklop Pocket 8009 3/8" nelikantpadrunite jaoks, samuti 3/8" nelikantajamite ühendustele; sobib ka 1/4" väliste kuuskantajamite jaoks vastavalt standarditele DIN ISO 1173-C 6.3 ja E 6.3 ning Wera seeriatega 1 ja 4 ühendustele. 3/8" padrunite ja 1/4" otsakute narre-krivikeeraja; vabalt pööratav narre pea; eelnevalt määratletud asendid 0°, 15° ja 90° vasakule ja paremale; saab kasutada tavapärase krivikeerajana asendis 0°; päripäeva/vastupäeva ning lülitamine, peenhambaline, väike tagasipöördumisnurk 5°; magnetiline otsekinnitus. Mitmekomponentne Kraftform käepide vähem väsitavaks töötamiseks; kinnine, vabalt pöörlev salv koos 12 käepidemesse integreeritud otsakuga, 1/4", pikkus 25 mm. Üks Zyklop pikendus 8794 SB kiiresti pöörleva hülsi, lühike; üks universaalne hoidik (pikkus 75 mm) roostevabast terasest hülsi ja tugeva püsimagnetiga, sobib 1/4" väliste kuuskantajamitega vastavalt standarditele DIN ISO 1173-C 6.3 ja Wera ühenduste seeriale 1; 12 Zyklop padrunit, 3/8"; üks tugev tekstiilist tööriistakarp, mida saab dokkida Wera 2go süsteemiga.

05004284001	
8009	1x 3/8"x1/4"x133,0
8794 SB	1x 3/8"x125,0
893/1/1	1x 1/4"x75
8790 HMB	1x 6,0x29,0; 1x 7,0x29,0; 1x 8,0x29,0; 1x 9,0x29,0; 1x 10,0x29,0; 1x 11,0x29,0; 1x 12,0x29,0; 1x 13,0x29,0; 1x 14,0x29,0; 1x 15,0x29,0; 1x 16,0x30,0; 1x 17,0x30,0
851/1 BTZ	1x PH 1x25; 1x PH 2x25
855/1 BTZ	1x PZ 1x25; 1x PZ 2x25
867/1 TORX® BTZ	1x TX 10x25; 1x TX 15x25; 1x TX 20x25; 1x TX 25x25
840/1 BTZ Hex-Plus	1x 3,0x25; 1x 4,0x25; 1x 5,0x25; 1x 6,0x25
Isekleepuv takjakinnitus-riba 120	1x 50,0x120,0



Kombineeritud tööriista paigaldamine



Magnetiline otsepaigaldus sobib nii 3/8" padrunitele kui ka 1/4" otsakutele ilma adapterita.

8006 C Zyklop Hybridi käristi, lülitushoob, 1/2" ülekanne



Rakendus: nii 1/2" nelikantpadrunid kui ka 1/2" nelikantülekanega kuullukustiga adapterid

Komplektis: peenehambaline ülekanne (72 hammast) 5-kraadisele tagasipöördenurgale; lülitushoob mugavaks suuna muutmiseks; turvaline padruni lukustusfunktsioon

Käepide: mitmekomponendilise Kraftformi käepide optimaalseks surve- ja tömbekoormuseks; käepideme ots Zyklop Hybridi pikenduse 8797 C ühendamiseks

	mm	mm	mm	mm
05003780001	1/2"	281,0	34	37

8797 C Zyklop Hybridi pikendus



Rakendus: pikendus kasutamiseks koos Wera Zyklop Hybrid 8006 C-ga, et suurendada pöördemomendi ülekanne

Komplektis: tugev, karastatud Cr-Mo teras

Käepide: mitmekomponendiline Kraftformi käepide optimaalseks surve- ja tömbekoormuseks; pikenduse vabastustihvtiga

	mm	mm
05003781001	271,0	134,0

8006 SC 1 Zyklop Hybridi käristite komplekt, 1/2" ülekanne, meetermöödustikus



Suurem pöördemomendi ülekanne



Suurem üldpikkus suurema pöördemomendi ülekanandmiseks.

Hybridi pikendus

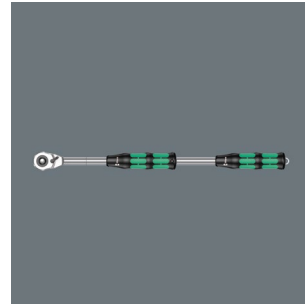

Pikenduse kasutamisel saab rakendada veelgi suuremat pöördemomenti.

Ideaalne töötamiseks piiratud ruumides



Väga kitsas käristipea.

13-osaline komplekt kulumiskindlas, kompaktses ja äärmiselt vastupidavas tekstiilkarbis; mugavaks kaasaskandmiseks väike ja kerge

1 Zyklop Hybridi käristi 1/2" ülekanedega, 10 Zyklopi padrunit hoidefunktsiooniga, 1 Zyklop Hybridi pikenduse vabastustihvtiga, 1 Zyklopi pikendus (pikk) vabalt pöörleva otsakuadapteriga

05004090001		
	8006 C	1x 1/2"x281,0
	8797 C	1x 271,0
	8794 LC	1x 1/2"x250,0
	8790 HMC HF	1x 10,0x37,0; 1x 11,0x37,0; 1x 12,0x37,0; 1x 13,0x37,0; 1x 14,0x37,0; 1x 15,0x37,0; 1x 16,0x37,0; 1x 17,0x37,0; 1x 18,0x37,0; 1x 19,0x37,0
	Isekleepuv takjakinnitus-riba 240	1x 50,0x240,0



Zyklop Metal Push

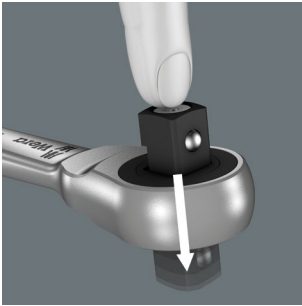

Üha piiratuma töökeskkonna tõttu muutub kärstite kasutamist võimaldav ruum aina enam probleemiks. Seetõttu on meie tootearendajad intensiivselt tegelenud piiratud tööruumide küsimusega ning nüüd on Wera sellele probleemile ka lahenduse leidnud. Selleks on äärmiselt kitsas ja jõuline, pika varrega

Zyklop Metali kärsti. Zyklop Metal Push on just see õige valik, kui padrun ei tohi kaotsi minna ja juhuslikku suuna ümberlülitamist tuleb iga hinna eest vältida.



8003 A Zyklopi metallist võti, läbisurutud nelinurkne ja 1/4-tollise peaga



Kasutusala: 1/4-tollised nelinurksed pesad, samuti 1/4-tollised adapterid nelinurkse ajamiga, kuullukuga

Konstruksioon: sepietatud, täismetallist pörkmehhanism (kroom-molibdeen), mis on väga tugev ja pika kasutuseaga; õhuke disain, mis võimaldab töötada väga piiratud ruumides; topelt-pörkmehhanism-hammas disain tähendab, et 76 hamba jaotus on võimalik saavutada vaid 38 vastupidava hambaga, tagastusnurgaga ainult 4,7°; lihtne suuna muutmise, fikseeritud läbisurutav nelinurk ja väga kindel pesa lukustusmehhanism

	mm	mm	mm	mm
05004003001	1/4"	141	21	22

8003 B Zyklopi metallist pörkmehhanism läbisurutava nelinurkse ja 3/8-tollise ajamiga

	mm	mm	mm	mm
05004033001	3/8"	222,0	27	29

8003 C Zyklopi metallist pörkmehhanism, läbisurutav, ruudukujuline ja 1/2-tolline

	mm	mm	mm	mm
05004063001	1/2"	281	36	37

8100 SA 7 Zyklop Metali kärstite komplekt, läbilükatav nelikantadapter, 1/4" ülekanne, meetermöödistikus



28-osaline komplekt kulumiskindlas, kompaktses ja äärmiselt vastupidavas tekstiilkabis; mugavaks kaasaskandmiseks väike ja kerge

1 Zyklop Metali läbilükatava nelikantadapteri ja 1/4" ülekannega kärsti, 9 Zyklopi padrunit, 1 Zyklopi pikendus (pikk) vabalt pöörleva otsakuadapteriga, 1 Wobble-pikendus, 1 kiirvabastuspadrunit adapter, 15 otsakut

05004017001				
	8003 A	1x 1/4"x141		
	8790 HMA	1x 5,0x23,0; 1x 5,5x23,0; 1x 6,0x23,0; 1x 7,0x23,0; 1x 8,0x23,0; 1x 10,0x23,0; 1x 11,0x23,0; 1x 12,0x23,0; 1x 13,0x23,0		
	8794 LA	1x 1/4"x150,0		
	8794 A	1x 1/4"x56,0		
	8784 A1	1x 1/4"x1/4"x37,0		
	851/1 Z PH	1x PH 1x25; 1x PH 2x25; 1x PH 3x25		
	855/1 Z PZ	1x PZ 1x25; 1x PZ 2x25		
	867/1 TORX®	1x TX 10x25; 1x TX 15x25; 1x TX 20x25; 1x TX 25x25; 1x TX 27x25; 1x TX 30x25		
	840/1 Z Hex-Plus	1x 3,0x25; 1x 4,0x25; 1x 5,0x25; 1x 6,0x25		



8100 SB 7 Zyklop Metali kärstite komplekt, läbilükatav nelikantadapter, 3/8" ülekanne, meetermöödistikus



8100 SC 7 Zyklop Metali kärstite komplekt, läbilükatav nelikantadapter, 1/2" ülekanne, meetermöödistikus



29-osaline komplekt kulumiskindlas, kompaktses ja äärmiselt vastupidavas tekstiilkarbis; mugavaks kaasaskandmiseks väike ja kerge

1 Zyklop Metali 3/8" ülekandegaga kärstite, 9 Zyklopi padrunit, 1 Zyklopi pikendus (pikk) vabalt pöörleva otsakuadapteriga, 1 Wobble-pikendus, 1 kiirvabastus-padrunit adapter, 16 otsakut



28-osaline komplekt kulumiskindlas, kompaktses ja äärmiselt vastupidavas tekstiilkarbis; mugavaks kaasaskandmiseks väike ja kerge

1 Zyklop Metali läbilükatava nelikantadapteri ja 1/2" ülekandegaga kärstite, 10 Zyklopi padrunit, 1 Zyklopi pikendus (pikk) vabalt pöörleva otsakuadapteriga, 1 Wobble-pikendus, 1 kiirvabastus-padrunit adapter, 14 otsakut

05004047001		
○	8003 B	1x 3/8"x222,0
●	8790 HMB	1x 8,0x29,0; 1x 10,0x29,0; 1x 12,0x29,0; 1x 13,0x29,0; 1x 15,0x29,0; 1x 16,0x30,0; 1x 17,0x30,0; 1x 18,0x30,0; 1x 19,0x30,0
●○	8794 LB	1x 3/8"x200,0
●○	8794 B	1x 3/8"x76,0
●●	8784 B1	1x 1/4"x3/8"x44,0
+	851/1 Z PH	1x PH 1x25; 1x PH 2x25; 1x PH 3x25
+	855/1 Z PZ	1x PZ 1x25; 1x PZ 2x25
+	867/1 TORX®	1x TX 15x25; 1x TX 20x25; 1x TX 25x25; 1x TX 27x25; 1x TX 30x25; 1x TX 40x25
○	840/1 Z Hex-Plus	1x 3,0x25; 1x 4,0x25; 1x 5,0x25; 1x 6,0x25; 1x 8,0x25

05004077001		
○	8003 C	1x 1/2"x281,0
●	8790 HMC	1x 10,0x37,0; 1x 11,0x37,0; 1x 12,0x37,0; 1x 13,0x37,0; 1x 14,0x37,0; 1x 15,0x37,0; 1x 16,0x37,0; 1x 17,0x37,0; 1x 18,0x37,0; 1x 19,0x37,0
●○	8794 LC	1x 1/2"x250,0
●○	8794 C	1x 1/2"x52,0
●●	8784 C2	1x 5/16"x1/2"x50,0
+	851/2 Z PH	1x PH 2x32; 1x PH 3x32
+	867/2 Z TORX®	1x TX 20x35; 1x TX 25x35; 1x TX 27x35; 1x TX 30x35; 1x TX 40x35; 1x TX 45x35; 1x TX 50x35; 1x TX 55x35
○	840/2 Z	1x 5x30; 1x 6x30; 1x 8x30; 1x 10x30



SWITCH

Ümberlülitatav



Lülitushoob mugavaks suuna ümberlülitamiseks.



8004 A Zyklopi metallist võti, lülitushoovaga ja 1/4-tollise peaga



Kasutusala: 1/4-tollised nelinurksed pesad, samuti 1/4-tollised adapterid nelinurkse ajamiga, kuululukuga

Konstruksioon: sepistatud, täismetallist pörkmehhanism (kroom-molibdeen), mis on väga tugev ja pika kasutuseaga; õhuke disain, mis võimaldab töötada väga piiratud ruumides; 72 hambaga peene hambaga mehhanism tagastusnurgaga ainult 5°; lihtne suuna muutmine lülitushoovaga, turvaline pesa lukustamise funktsioon

	mm	mm	mm	mm
05004004001	1/4"	141	19	22

8004 B Zyklopi metallist pörkmehhanism lülitushoovaga ja 3/8-tollise ajamiga

	mm	mm	mm	mm
05004034001	3/8"	222,0	26	29

8004 C Zyklopi metallist võti, lülitushoovaga ja 1/2-tollise peaga

	mm	mm	mm	mm
05004064001	1/2"	281	34	37

8100 SA 8 Zyklop Metali käristiite komplekt, lülitushoob, 1/4" ülekanne, meetermöödustikus



28-osaline komplekt kulumiskindlas, kompaktses ja äärmiselt vastupidavas tekstiilkarbis; mugavaks kaasaskandmiseks väike ja kerge

1 Zyklop Metali lülitushoova ja 1/4" ülekannega käristi, 9 Zyklopi padrunit, 1 Zyklopi pikendus (pikk) vabalt pöörleva otsakuadapteriga, 1 Wobble-pikendus, 1 kiirvastuspadrunit adapter, 15 otsakut

05004018001				
□	8004 A	1x 1/4"x141		
●	8790 HMA	1x 5,0x23,0; 1x 5,5x23,0; 1x 6,0x23,0; 1x 7,0x23,0; 1x 8,0x23,0; 1x 10,0x23,0; 1x 11,0x23,0; 1x 12,0x23,0; 1x 13,0x23,0		
⊙	8794 LA	1x 1/4"x150,0		
⊖	8794 A	1x 1/4"x56,0		
⊗	8784 A1	1x 1/4"x1/4"x37,0		
+	851/1 Z PH	1x PH 1x25; 1x PH 2x25; 1x PH 3x25		
+	855/1 Z PZ	1x PZ 1x25; 1x PZ 2x25		
+	867/1 TORX®	1x TX 10x25; 1x TX 15x25; 1x TX 20x25; 1x TX 25x25; 1x TX 27x25; 1x TX 30x25		
○	840/1 Z Hex-Plus	1x 3,0x25; 1x 4,0x25; 1x 5,0x25; 1x 6,0x25		
	Isekleepuv takjakinnitus-riba 120	1x 50,0x120,0		



8100 SB 8 Zyklop Metali kärstite komplekt, lülitushoob, 3/8" ülekanne, meetermöödustikus



29-osaline komplekt kulumiskindlas, kompaktses ja äärmiselt vastupidavas tekstiilkarbis; mugavaks kaasaskandmiseks väike ja kerge

1 Zyklop Metali 3/8" ülekannega kärsti, 9 Zyklopi padrunit, 1 Zyklopi pikendus (pikk) vabalt pöörleva otsakuadapteriga, 1 Wobble-pikendus, 1 kiirvabastuspadruniga adapter, 16 otsakut

05004048001		
○	8004 B	1x 3/8"x222,0
●	8790 HMB	1x 8,0x29,0; 1x 10,0x29,0; 1x 12,0x29,0; 1x 13,0x29,0; 1x 15,0x29,0; 1x 16,0x30,0; 1x 17,0x30,0; 1x 18,0x30,0; 1x 19,0x30,0
●○	8794 LB	1x 3/8"x200,0
●○	8794 B	1x 3/8"x76,0
●●	8784 B1	1x 1/4"x3/8"x44,0
+	851/1 Z PH	1x PH 1x25; 1x PH 2x25; 1x PH 3x25
+	855/1 Z PZ	1x PZ 1x25; 1x PZ 2x25
+	867/1 TORX®	1x TX 15x25; 1x TX 20x25; 1x TX 25x25; 1x TX 27x25; 1x TX 30x25; 1x TX 40x25
○	840/1 Z Hex-Plus	1x 3,0x25; 1x 4,0x25; 1x 5,0x25; 1x 6,0x25; 1x 8,0x25

8100 SC 8 Zyklop Metali kärstite komplekt, lülitushoob, 1/2" ülekanne, meetermöödustikus



28-osaline komplekt kulumiskindlas, kompaktses ja äärmiselt vastupidavas tekstiilkarbis; mugavaks kaasaskandmiseks väike ja kerge

1 Zyklop Metali lülitushoova ja 1/2" ülekannega kärsti, 10 Zyklopi padrunit, 1 Zyklopi pikendus (pikk) vabalt pöörleva otsakuadapteriga, 1 Wobble-pikendus, 1 kiirvabastuspadruniga adapter, 14 otsakut

05004078001		
○	8004 C	1x 1/2"x281,0
●	8790 HMC	1x 10,0x37,0; 1x 11,0x37,0; 1x 12,0x37,0; 1x 13,0x37,0; 1x 14,0x37,0; 1x 15,0x37,0; 1x 16,0x37,0; 1x 17,0x37,0; 1x 18,0x37,0; 1x 19,0x37,0
●○	8794 LC	1x 1/2"x250,0
●○	8794 C	1x 1/2"x52,0
●●	8784 C2	1x 5/16"x1/2"x50,0
+	851/2 Z PH	1x PH 2x32; 1x PH 3x32
+	867/2 Z TORX®	1x TX 20x35; 1x TX 25x35; 1x TX 27x35; 1x TX 30x35; 1x TX 40x35; 1x TX 45x35; 1x TX 50x35; 1x TX 55x35
○	840/2 Z	1x 5x30; 1x 6x30; 1x 8x30; 1x 10x30

Tool-Check PLUS



28 otsakut, 1 otsakuhooidikuga kruvikeeraja 813, mis sobib 1/4" kuuskantajamiga otsakute kinnitamiseks vastavalt standardile DIN ISO 1173-C 6.3 ja Wera ühenduse seeriale 1, 1 Rapidaptor otsakuhooidik, 1 adapter 870/1 (1/4" kuuskant kuni 1/4" nelikant), 7 padrunit (1/4"); 1 Wera Bit Ratchet Zyklop Mini 1, stantsitud täisterasest konstruktsioon, mis sobib 1/4" kuuskantajamiga otsakute kinnitamiseks vastavalt standarditele DIN ISO 1173-C 6.3 ja E 6.3 ning Wera ühenduse seeriale 1 ja 4; 1/4" padrunite kasutamine on võimalik koos Wera adapteriga 870/1

05056490001		
●	8001 A	1x 1/4"x87,0
●	813	1x 1/4"x78
●○	889/4/1 K	1x 1/4"x50
○○	870/1	1x 1/4"x25 ¹⁾
●	8790 HMA	1x 5,5x23,0; 1x 6,0x23,0; 1x 7,0x23,0; 1x 8,0x23,0; 1x 10,0x23,0; 1x 12,0x23,0; 1x 13,0x23,0
+	851/1 TZ PH	2x PH 1x25; 3x PH 2x25; 1x PH 3x25
+	855/1 TH PZ	1x PZ 1x25; 3x PZ 2x25; 1x PZ 3x25
⊕	867/1 TZ TORX®	1x TX 10x25; 1x TX 15x25; 1x TX 20x25; 1x TX 25x25; 1x TX 30x25; 1x TX 40x25
⊕	867/1 Z TORX® BO	1x TX 10x25; 1x TX 15x25; 1x TX 20x25; 1x TX 25x25; 1x TX 30x25
○	840/1 Z Hex-Plus	1x 3,0x25; 1x 4,0x25; 1x 5,0x25; 1x 6,0x25; 1x 8,0x25
⊖	800/1 TZ	1x 1,0x5,5x25

¹⁾ Hõõrdekuuliga; käsitsi keeratavate mutri silmuspadrunita jaoks

Tool-Check PLUS



Tööriistakombinatsioon 1/4" Zyklop Mini narrest, otsakutest, ühest otsakuhooidikuga kruvikeerajast ja bittidest ruumisäästlikus Tool-Check PLUS karbis, mis on valmistatud tugevast plastikust.

Kiire kruvide keeramine



Zyklop Mini otsaku narrega on võimalik saavutada suuri töötamiskiiruseid. Pöidlaratas on oluline, võimaldades kiiremat kruvide keeramist, Zyklop Mini käepidet tuleb kasutada ainult kruvi lõplikuks pingutamiseks.

Kas selline väike tööriist on piisavalt vastupidav?



8001 A Zyklop Mini 1 talub vähemalt 65 Nm. See on palju suurem jõud, mida tavaliselt saab nii väikesele tööriistale üles kanda.

Bit-Check 10 Zyklop Mini BiTorsion 1



9 BiTorsioni pika kasutuseaga äärmiselt tugevat otsakut universaalseks kasutamiseks. Tööriistaleidja "Take it easy": väljundi värvikood (punane = Phillips; must = Pozidriv; roheline = TORX®; sinine = kuuskant) ja suuruse tähis, mis võimaldavad soovitud võtme hõlpsasti üles leida. 1 Wera käristivõti Zyklop Mini 1, vormstantsitud täisterasest konstruktsioon, mis sobib DIN ISO 1173-C jaotiste 6.3 ja E 6.3 ning Wera sarjade 1 ja 4 kohastele 1/4" kuuskantotsakutele. 1/4" padruneid saab kasutada ka Wera adapteriga 870/1.

05057418001		
●	8001 A	1x 1/4"x87,0
+	851/1 BTZ	1x PH 1x25; 1x PH 2x25
+	855/1 BTZ	1x PZ 1x25; 1x PZ 2x25
⊕	867/1 TORX® BTZ	1x TX 15x25; 1x TX 20x25; 1x TX 25x25
○	840/1 BTZ Hex-Plus	1x 4,0x25; 1x 5,0x25

8001 A Zyklop Mini 1 kärstivõti, 1/4" SB ja 1/4" ülekanne



Rakendus: sobib DIN ISO 1173-C jaotiste 6.3 ja E 6.3 ning Wera sarjade 1 ja 4 kohastele 1/4" kuuskantotsakutele; Wera adapter 870/1 1/4" padrunitele

Komplektis: vormstantsitud täisterasest konstruktsioon, peenehambaline kärstimehhanism, 6-kraadine tagasipöördenurk, edasi-tagasi liikumise ülekanandelüliti

Käepide: tõestatud Kraftformi geomeetriaga Kraftformi käepide tagab sõrmedele ideaalselt kujundatud haardetsoonid; ergonomiline kärstipea ja käepide

05073230001		
●	8001 A	1x 1/4"x87,0
○●	870/1	1x 1/4"x25 ¹⁾

¹⁾ Hõõrdekuuliga; käsitsi keeratavate mutri silmuspadrunita jaoks

8008 A Zyklop Mini 3 kärstite komplekt, 1/4" ülekanne

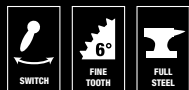

Rakendus: 1/4" nelikantpadrunid ja 1/4" nelikantülekandega kuullukustiga adapterid

Komplektis: vormstantsitud täisterasest konstruktsioon, peenehambaline kärstimehhanism, 6-kraadine tagasipöördenurk, edasi-tagasi liikumise ülekanandelüliti

Käepide: tõestatud Kraftformi geomeetriaga Kraftformi käepide tagab sõrmedele ideaalselt kujundatud haardetsoonid; ergonomiline kärstipea ja käepide

05003793001		
□	1/4"	87,0

8005 Zyklop Mini 2 kärsti



Rakendus: sobib Wera padrunitele 8790 FA

Komplektis: vormstantsitud täisterasest konstruktsioon, peenehambaline kärstimehhanism, 6-kraadine tagasipöördenurk, edasi-tagasi liikumise ülekanandelüliti

Käepide: tõestatud Kraftformi geomeetriaga Kraftformi käepide tagab sõrmedele ideaalselt kujundatud haardetsoonid; ergonomiline kärstipea ja käepide

05003660001	107
-------------	-----

781/5 komplekt 1



Ühendusosad, 5-osaline komplekt

Käsi- ja masintööriistade jaoks (mittemehaanilised), kuulstoperi soonega, sälguline tagumine ots paremaks käitlemiseks käsitsi kasutamisel; kroom-vanaadium, harjatud kroomitud viimistlus

781 A: 1/4-tolline nelikantvõti, 3/8-tollise ja 1/2-tollise nelinurkse mutrivõtme vahetükkidele, kuullukuga; 781 B: 3/8-tolline nelikantvõti, 1/4- ja 1/2-tollise nelinurkse mutrivõtme vahetükkidele, kuullukuga; 781 C: 1/2-tolline nelikantvõti, 3/8-tollise mutrivõtme vahetükkidele, kuullukuga.

05042680001		
○●	781 A	1x 781 A/B, 3/8"x25,2x1/4"; 1x 781 A/C, 1/2"x36,0x1/4"
○●	781 B	1x 781 B/A, 1/4"x27,0x3/8"; 1x 781 B/C, 1/2"x36,0x3/8"
○●	781 C	1x 781 C/B, 3/8"x35,5x1/2"
	Belt 781 0/5	1x 45,0x210,0

Belt A 1 Zyklopi padrunite komplekt, hoidefunktsioon, 1/4" ülekanne



10-osaline komplekt; padrunite hoidmiseks vastupidav tekstiilvöö karabiin-haagiga kinnitamiseks pükste aasa või tasku külge. Lausriidest tagakülg ning takjariba lihtsaks kinnitamiseks nt seina, riiuli, tööriistakäru ja tööriistade transpordisüsteemi Wera 2go külge. Kiire ja lihtne keeramise-avamise mehhanism turvaliseks hoistamiseks ja padrunite lihtsaks eemaldamiseks.

9 Zyklopi padrunit hoidefunktsiooniga, 1/4" ülekanne. Tööriistaleidja "Take it easy": värvikood, mis võimaldab soovitud padruni hõlpsasti üles leida. 1 tööriist mutrite lihtsaks eemaldamiseks hoidefunktsiooniga padrunitest.

05003880001	
●	8790 HMA HF 1x 4,0x23,0; 1x 4,5x23,0; 1x 5,0x23,0; 1x 5,5x23,0; 1x 6,0x23,0; 1x 7,0x23,0; 1x 8,0x23,0; 1x 10,0x23,0; 1x 13,0x23,0
	Mutrite välja-keeraja 1x 14,0x43,0
	Belt A 0/9 1x 39,0x238,0
	K30 1x 30,0x200,0

Belt B 3 TORX® HF Zyklopi padrunotsakute komplekt, hoidefunktsioon, 3/8" ülekanne

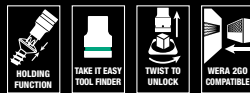

9-osaline komplekt; padrunite hoidmiseks vastupidav tekstiilvöö karabiin-haagiga kinnitamiseks pükste aasa või tasku külge. Lausriidest tagakülg ning takjariba lihtsaks kinnitamiseks nt seina, riiuli, tööriistakäru ja tööriistade transpordisüsteemi Wera 2go külge. Kiire ja lihtne keeramise-avamise mehhanism turvaliseks hoistamiseks ja tööriista padrunite lihtsaks eemaldamiseks.

9 Zyklopi padrunotsakut hoidefunktsiooni ja 3/8" ülekannega TORX®-i kruvidele. Tööriistaleidja "Take it easy": värvikood, mis võimaldab soovitud padrunotsakut hõlpsasti üles leida.

05003972001	
♻️	8767 B HF 1x TX 10x35,0; 1x TX 15x35,0; 1x TX 20x35,0; 1x TX 25x35,0; 1x TX 27x35,0; 1x TX 30x35,0; 1x TX 40x35,0; 1x TX 45x38,5; 1x TX 50x38,5
	Belt B 0/9 1x 45,0x310,0
	K30 1x 30,0x200,0

Belt A Deep 1 padrunite komplekt, 1/4" ülekanne

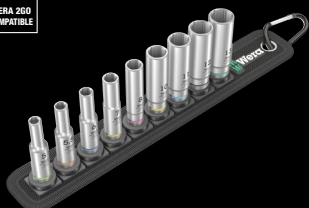

9-osaline komplekt; padrunite hoidmiseks vastupidav tekstiilvöö karabiin-haagiga kinnitamiseks pükste aasa või tasku külge. Lausriidest tagakülg ning takjariba lihtsaks kinnitamiseks nt seina, riiuli, tööriistakäru ja tööriistade transpordisüsteemi Wera 2go külge. Kiire ja lihtne sujuva keeramise-avamise mehhanism turvaliseks hoistamiseks ja padrunite lihtsaks eemaldamiseks.

9 1/4" ülekannega padrunit. Pikk kuuskantprofiilliga kuju sügavate kruviühenduste ja väljaulatavate keermestatud varraste jaoks. Tööriistaleidja "Take it easy": värvikood, mis võimaldab soovitud padruni hõlpsasti üles leida.

05004525001	
●	8790 HMA Deep 1x 5,0x50,0; 1x 5,5x50,0; 1x 6,0x50,0; 1x 7,0x50,0; 1x 8,0x50,0; 1x 10,0x50,0; 1x 11,0x50,0; 1x 12,0x50,0; 1x 13,0x50,0
	Belt A 0/9 1x 39,0x238,0
	K30 1x 30,0x200,0

Belt C Deep 1 padrunite komplekt, 1/2" ülekanne



6-osaline komplekt; padrunite hoidmiseks vastupidav tekstiilvöö karabiin-haagiga kinnitamiseks pükste aasa või tasku külge. Lausriidest tagakülg ning takjariba lihtsaks kinnitamiseks nt seina, riiuli, tööriistakäru ja tööriistade transpordisüsteemi Wera 2go külge. Kiire ja lihtne sujuva keeramise-avamise mehhanism turvaliseks hoistamiseks ja padrunite lihtsaks eemaldamiseks.

6 1/2" ülekannega padrunit. Pikk kuuskantprofiilliga kuju sügavate kruviühenduste ja väljaulatavate keermestatud varraste jaoks. Tööriistaleidja "Take it easy": värvikood, mis võimaldab soovitud padruni hõlpsasti üles leida.

05004565001	
●	8790 HMC Deep 1x 10,0x83,0; 1x 13,0x83,0; 1x 15,0x83,0; 1x 16,0x83,0; 1x 17,0x83,0; 1x 19,0x83,0
	Belt C 0/6 1x 45,0x275,0
	K30 1x 30,0x200,0

8790 HMC HF 1 Zyklopi padrunotsakute komplekt, 1/2" ülekanne, hoidefunktsioon



10-osaline komplekt kulumiskindlas, kompaktses ja äärmiselt vastupidavas tekstiilkarbis; mugavaks kaasaskandmiseks väike ja kerge

10 Zyklopi padrunit hoidefunktsiooniga, 1/2" ülekanne. Tööriistaleidja "Take it easy": värvikood ja suuruse tähis, mis võimaldavad soovitud padruni hõlpsasti üles leida.

05004203001	
●	8790 HMC HF 1x 10,0x37,0; 1x 11,0x37,0; 1x 12,0x37,0; 1x 13,0x37,0; 1x 14,0x37,0; 1x 15,0x37,0; 1x 16,0x37,0; 1x 17,0x37,0; 1x 18,0x37,0; 1x 19,0x37,0
	Isekleepuv takjakinnitus-riba 120 1x 50,0x120,0

8740 C HF 2 Zyklopi padrunotsakute komplekt, 1/2" ülekanne, hoidefunktsioon

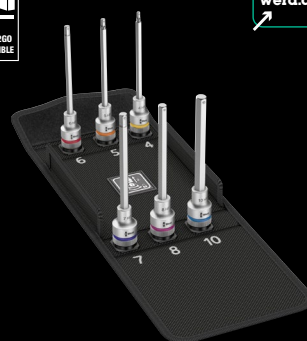

9-osaline komplekt kulumiskindlas, kompaktses ja äärmiselt vastupidavas tekstiilkarbis; mugavaks kaasaskandmiseks väike ja kerge

9 Zyklopi padrunotsakut (140 mm) hoidefunktsiooni ja 1/2" ülekannega koos-kantpeaga kruvidele

05004210001	
○	8740 C HF 1x 4,0x140,0; 1x 5,0x140,0; 1x 6,0x140,0; 1x 7,0x140,0; 1x 8,0x140,0; 1x 10,0x140,0
	Isekleepuv takjakinnitus-riba 120 1x 50,0x120,0

Belt C Impaktor 1 padrunite komplekt, 1/2" ülekanne

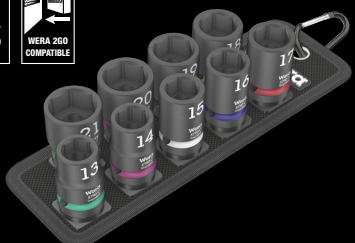
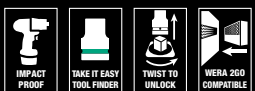

9-osaline komplekt; padrunite hoidmiseks vastupidav tekstiilvöö karabiin-haagiga kinnitamiseks pükste aasa või tasku külge. Lausriided tagakülj ning takjariba lihtsaks kinnitamiseks nt sein, riuli, tööriistakäru ja tööriistade transpordisüsteemi Wera 2go külge. Kiire ja lihtne keeramise-avamise mehhanism turvaliseks hoiustamiseks ja padrunite lihtsaks eemaldamiseks.

9 kuuskantprofiili ja -soonega 1/2" Impaktori padrunit. Kasutamiseks 12,5 mm (1/2") ülekanedega elektriliste või pneumaatiliste löökmutterivõtmega. Tööriistaleidja "Take it easy": värvikood, mis võimaldab soovitud padruni hõlpsasti üles leida.

05004580001	
●	8790 C Impaktor 1x 13,0x38,0; 1x 14,0x38,0; 1x 15,0x38,0; 1x 16,0x38,0; 1x 17,0x38,0; 1x 18,0x38,0; 1x 19,0x38,0; 1x 20,0x38,0; 1x 21,0x38,0
	Belt C Impaktor 0/9 1x 71,0x210,0
	K30 1x 30,0x200,0

8790 C Impaktor Deep Set 1

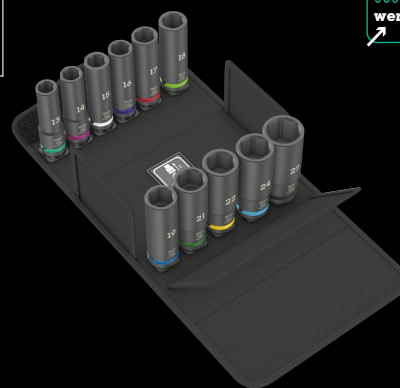
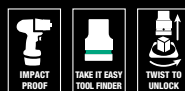

11-osaline komplekt; käsitlemissõbraliku pinnaga, kompaktses ja äärmiselt vastupidavas tekstiilist karbis. Väike suurus ja väike kaal parema mobiilsuse tagamiseks.

11 Impaktor padrunit koos 1/2" ajamiga; kasutamiseks elektriliste või pneumaatiliste mutrivõtmega 12,5 mm = 1/2" ajamiga; avaga lukustustihvti jaoks; pikk konstruktsioon madalate ühenduste ja väljaulatavate keermevarraste jaoks; kuuskantprofiil; kroommulbdeen, mattmust. Tööriistaleidja "Take it easy": Nii suurust tähistava värvikoodiga kui ka suuruse märgistusega – vajaliku otsakupadruni kiireks ja lihtsaks tuvastamiseks.

05004841001	
●	8790 C Impaktor Deep 1x 13,0x83,0; 1x 14,0x83,0; 1x 15,0x83,0; 1x 16,0x83,0; 1x 17,0x83,0; 1x 18,0x83,0; 1x 19,0x83,0; 1x 21,0x83,0; 1x 22,0x83,0; 1x 24,0x83,0; 1x 27,0x83,0

Kraftform Kompakt W 1 Maintenance



35-osaline komplekt kulumiskindlas, kompaktses ja äärmiselt vastupidavas tekstiilkabis; mugavaks kaasaskandmiseks väike ja kerge.

Kompaktne tööriistakomplekt põhiliste kruvikeeramiseks vajalike tööriistade ja hooldustöödeks nii siseruumides kui ka välitöödel. VDE käepide 12 VDE teraga; 1 Joker Double'i kahepoolne lihtnutrivõti hoidefunktsiooni, piiraja, väikese tagasipöördenurga ja äärmiselt haarduvate hammastega; sealhulgas uskumatult kiire 1/4" ülekanega Zyklop Speedi käristi koos tarvikutega; 8 käsi- ja elektritööriista padrunit suurusega 5,5–13, 1 universaalne otsaku-hoidja; 7 otsakut pikkusega 25 mm; 1 haarats kruvide paigaldamiseks; 1 ühepooluseline pingemõõdetaja 247; tugev ja vastupidav tekstiilkarp, mida saab korralikuks hoiustamiseks töökoja riulil püstiasendisse panna; täiendav pinnakaitse tänu tekstiilist välismaterjalile; mugavaks kaasaskandmiseks väike ja kerge.

Kraftform Kompakt W 1 Maintenance



Ideaalne komplekt mitmekülseteks hooldustöödeks nii sise- kui ka välitingimustes erinevates rakendustes: elektroonika, mehhatroonika, ehitustehnoloogia, fotogalvaanika jne.

Käepideme/vahetatava otsaku süsteem

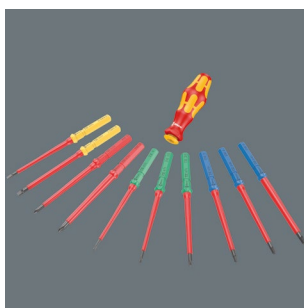

Käepideme/vahetatava otsaku süsteem võimaldab kiiresti vahetada otsakuid, mis on vajalikud paljude rakenduste jaoks.

Zyklop „6-ühes“



1. Peenehambaline narre 2. Painduva peaga narre 3. Nurgaga narre 4. Kiirvabastusnarre 5. Suure võimsusega narre 6. Kruvikeeraja

05135926001		
●	817 VDE	1x 9x98
●	Kraftform Kompakt VDE 60 i Take it easy	1x 0,4x2,5x157
●	Kraftform Kompakt VDE 60 IS Take it easy	1x 0,6x3,5x157; 1x 0,8x4,0x157; 1x 1,0x5,5x157
+	Kraftform Kompakt VDE 62 IS Take it easy	1x PH 1x157; 1x PH 2x157
+	Kraftform Kompakt VDE 65 IS Take it easy	1x PZ 1x157; 1x PZ 2x157
⊗	Kraftform Kompakt VDE 67 i Take it easy	1x TX 10x157
⊗	Kraftform Kompakt VDE 67 IS Take it easy	1x TX 15x157; 1x TX 20x157; 1x TX 25x157
	1440	1x 4,5-6,0x41,0
●	247	1x 0,5x3,0x70
	6002 Joker Double	1x 10x13x167
○	8000 A	1x 1/4"x152,0
●	8784 A1	1x 1/4"x1/4"x37,0
○	8794 SA	1x 1/4"x75,0
●	8790 HMA	1x 5,5x23,0; 1x 6,0x23,0; 1x 7,0x23,0; 1x 8,0x23,0; 1x 10,0x23,0; 1x 11,0x23,0; 1x 12,0x23,0; 1x 13,0x23,0
○	893/4/1 K	1x 1/4"x50
+	855/1 Z PZ	1x PZ 1x25; 1x PZ 2x25
○	840/1 Z Hex-Plus	1x 3,0x25; 1x 4,0x25; 1x 5,0x25; 1x 6,0x25
⊗	867/1 TORX®	1x TX 25x25
	Isekleepuv takjakinne-riba 240	1x 50,0x240,0

Krafftorm Kompakt F 1 tööriistade komplekt akende paigaldamiseks



36-osaline komplekt kulumiskindlas, kompaktses ja äärmiselt vastupidavas tekstiilkarbis. Väike kaal ja maht selle hõlpsaks kaasaskandmiseks.

Kompaktn tööriistakomplekt akende professionaalseks paigaldamiseks. 1 × 393 S eriti kitsas painduva varda ja otsakuhooldjaga kruvikeeraja, kompaktsed roostevabast terasest otsakuhooldija ja tugeva püsimagnetiga, turvaline otsakuhooldija tänu rakenduse lukustusmehhanismile raskesti ligipääsetavates paigaldusruumides, 1 × 813 otsakuhooldija, 14 otsakut, 1x käristivõti Zyklop Mini 8001 A, 1/4" ülekanne, 1 × 870/1 adapter (1/4" kuuskantpea kuni 1/4" nelikantpea) 1 Zyklop 8794 SA pikendus (1/4", lühike) padrunvõtme otsakutele, 4 Zyklopi padrunvõtme otsakut, 2 Hex-Plusi L-võtit kuuskantpeaga kruvidele, 3 Hex-Plusi L-võtit hoidefunktsiooniga kuuskantpeaga kruvidele, 6 L-võtit hoidefunktsiooniga TORX®-i kruvidele, 1 × 6004 S isereguleeruv mutrivõti kuuskantpeaga kruvidele ja poltidele võtme suurusega 10–13 (meetermöödistikus) või 7/16"-1/2" (tollimöödistikus).

05134013001		
●	393 S	1x 1/4"x173,5
●	813	1x 1/4"x78
●	8001 A	1x 1/4"x87,0
○	870/1	1x 1/4"x25 ¹⁾
□	8794 SA	1x 1/4"x75,0
●	8790 HMA	1x 7,0x23,0; 1x 8,0x23,0; 1x 10,0x23,0; 1x 13,0x23,0
+	851/4 TZ	1x PH 1x50; 1x PH 2x50; 1x PH 3x50
+	867/4 Z	1x TX 8x50; 1x TX 10x50; 1x TX 15x50; TORX® 1x TX 20x50; 1x TX 25x50; 1x TX 30x50
○	840/4 Z	1x 2,0x50; 1x 2,5x50; 1x 3,0x50; 1x 4,0x50; 1x 5,0x50; 1x 6,0x89 ²⁾
○	950 SPKL Multicolour	1x 2,0x101; 1x 2,5x112
○	950 SPKL HF Multicolour	1x 3,0x123; 1x 4,0x137; 1x 5,0x154
+	967 SXL TORX® HF Multicolour	1x TX 8x90; 1x TX 10x112; 1x TX 15x123; 1x TX 20x137; 1x TX 25x154; 1x TX 30x195
	6004 Joker S	1x 10-13x7/16"-1/2"x154

¹⁾ Hõõrdekuuliga; käsitsi keeratavate mutri silmuspadrunita jaoks

²⁾ Kuuskant otsak



Tööriistakomplekt professionaalsele aknaehitajale

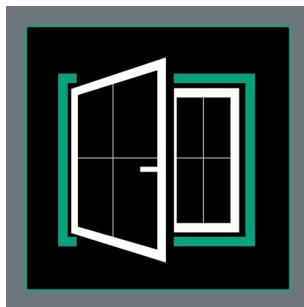

Wera kompaktn kruvikeeramise tööriistakomplekt 35 põhilise tööriistaga akende ehitamiseks. Wera kvaliteediga padrunvõti ja otsakud, mis on häälestatud universaalseteks aknaehitustöödeks. Komplektis 2 otsakute käepidet ja 1 käristivõti (mida saab kasutada ka otsaku padrunvõtmena, kui kasutatakse koos adapteriga).



Painduv vööl

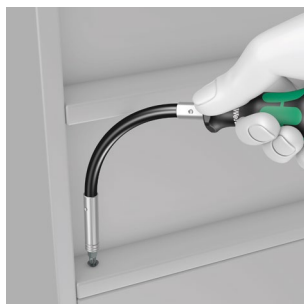

Kruvi telje suhtes kaldus kruvikeeramine kruvikeerajaga 393 S. Painduv varras võimaldab ligipääsu ebasoodsates asendites olevatele kinnituskruvidele. Ideaalne tööriist kruvikeeramiskordadeks, milleni on raske jõuda.



Kraftform Kompakt SH 2 PlumbKit



Kompaktne tööriistakomplekt 15 põhilise kruvikeeramistriista-ga torude ja kütteseadmetega seotud töödeks.



Õõnesadapteriga mutrikeeraja

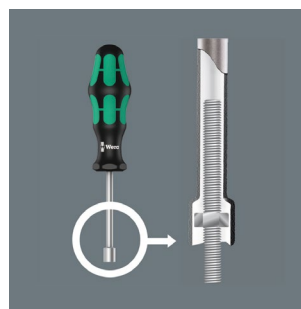

Õõnesadapteriga kruvikeerajat on vaja alati siis, kui kruvikeeramistööd hõlmavad keermestatud vardaid, st keermestatud varras mutriga sobitub kruvikeeraja õõnespesaga.

Kraftform Kompakt SH 2 PlumbKit



15-osaline komplekt kulumiskindlas, kompaktses ja äärmiselt vastupidavas tekstiilkarbis; mugavaks kaasaskandmiseks väike ja kerge.

1 Kraftformi meisel-kruvikeeraja 932 A (lapik) läbilõikava kuuskanttera ning integreeritud löökpea kruvide keeramiseks ja materjali kergeks töötlemiseks; 2 õõnesadapteriga mutrivõtit 395 HO mutrite pingutamiseks või lõdvendamiseks väljaulatuvatel keermestatud varrastel ja kinnikeeratud kruvidel; 1 Kraftform Kompakt VDE käepide, 4 Kraftform Kompakt VDE vahetatavat, integreeritud kaitseisolatsiooniga vähendatud diameetriga tera, mis võimaldavad ligipääsu sügaval asetsevatele kruvidele ja mida on katsetatud individuaalselt vastavalt standardile IEC 60900; 1 ühepooluseline pingendi-kaator 247, 2 Joker Switchi käristiga lehtmuvivõtit mutritele ja pollidele ning hoidefunktsiooniga, mis takistab libisemist, kahekordne kuuskantgeomeetria ja äärmiselt tugevate otstega metallplaadil takistamaks libisemist suurtel pöördmomentidel, 30-kraadine tagasipöördnurk, lülitushoob mugavaks suuna ümberlülitamiseks, rõnga ots käepidemest 15-kraadise nurga all; 4 L-võtit Hex-Plusi profiili (takistab kuuskantpeaga kruvide ülekeeramist) ja hoidefunktsiooniga kuuskantpeaga kruvidele, pikk kuulpeaga varras, BlackLaser-pinnaviimistlus, plastkattega otsakuadapter, kõik L-võtmed on värvikoodi ja suuruse tähise abil hõlpsasti tuvastatavad.



05136026001		
●	395 HO	1x 10,0x90; 1x 13,0x90
●	932 A	1x 1,2x7,0x125
	6001 Joker Switch	1x 10x159; 1x 13x179
○	950 SPKL HF Multi-colour	1x 3,0x123; 1x 4,0x137; 1x 5,0x154; 1x 6,0x172
●	817 VDE	1x 9x102
+	Kraftform Kompakt VDE 62 iS Take it easy	1x PH 1x157; 1x PH 2x157
●	Kraftform Kompakt VDE 60 iS Take it easy	1x 0.6x3.5x157; 1x 1.0x5.5x157
●	247	1x 0,5x3,0x70
●	K240	1x 50,0x240,0

⁷ Toode pole saadaval USA-s ega Kanadas.

Kraftform Kompakt H 1 Woodcraft



41-osaline komplekt kulumiskindlas, kompaktses ja äärmiselt vastupidavas tekstiilkabis; mugavaks kaasaskandmiseks väike ja kerge.

Kompaktnet tööriistakomplekt 41 põhilise kruvikeeramiseks vajaliku tööriistaga puiduga seotud töödeks: sealhulgas tugev käristivõti Zyklop Mini pikenduse ja padruniadapteriga; 8 käsi- ja elektritööriista padrunit suurusega 5,5–13; 1 käepide 816 RA kärsti ja peenehambalise ülekanega väikese tagasipöördenurga tagamiseks, ümberlülitusrõngas (paremale, lukustatud, vasakule), maksimaalne pöördemoment kuni 50 Nm ja adapter Rapidatori tehnoloogiaga; 1 universaalne otsakuhooldja; 6 otsakut pikkusega 25 mm; 16 otsakut pikkusega 89 mm; 5 puidupuuritera läbimõõduga 3–8 mm; 1 haarats kruvide paigalhooldmiseks; 1 ühepooluseline pingeindikaator 247; tugev ja vastupidav tekstiilkarp; saab korralikuks hoiustamiseks töökoja riulil püstiasendisse panna; täiendav pinnakaitse tãnu tekstiilist välismaterjalile; mugavaks kaasaskandmiseks väike ja kerge.

Kraftform Kompakt M 1 Metal



39-osaline komplekt kulumiskindlas, kompaktses ja äärmiselt vastupidavas tekstiilkabis; mugavaks kaasaskandmiseks väike ja kerge.

Kompaktnet tööriistakomplekt 39 põhilise kruvikeeramiseks vajaliku tööriistaga metalliga seotud töödeks: sealhulgas usumatult kiire 1/4" ülekanega Zyklop Speedi kärsti koos tarvikutega; 7 käsi- ja elektritööriista padrunit suurusega 5,5–13; 1 padruni käepide; 13 otsakut pikkusega 89 mm; 6 kombineeritud kruviotsakut; 6 metallipuuritera läbimõõduga 3–10 mm; 1 haarats kruvide paigalhooldmiseks; 1 ühepooluseline pingeindikaator 247; tugev ja vastupidav tekstiilkarp; saab korralikuks hoiustamiseks töökoja riulil püstiasendisse panna; täiendav pinnakaitse tãnu tekstiilist välismaterjalile; mugavaks kaasaskandmiseks väike ja kerge.

05135939001		
⊙	816 RA	1x 1/4"x142,0
⊙	8001 A	1x 1/4"x87,0
⊙⊙	870/1	1x 1/4"x25 ¹⁾
⊙⊙	8794 SA	1x 1/4"x75,0
⊙	8790 HMA	1x 5,5x23,0; 1x 6,0x23,0; 1x 7,0x23,0; 1x 8,0x23,0; 1x 10,0x23,0; 1x 12,0x23,0; 1x 13,0x23,0
⊙⊙	893/4/1 K	1x 1/4"x50
+	851/4 Z	1x PH 1x89; 1x PH 2x89; 1x PH 3x89 ²⁾
+	855/4 Z	1x PZ 1x89; 1x PZ 2x89; 1x PZ 3x89 ²⁾
+	855/1 Z PZ	1x PZ 1x25; 1x PZ 2x25; 1x PZ 3x25
+	867/4 Z TORX® BO	1x TX 10x89; 1x TX 15x89; 1x TX 20x89; 1x TX 25x89; 1x TX 30x89
+	867/1 TORX®	1x TX 20x25; 1x TX 25x25
⊙	840/4 Z	1x 3,0x89; 1x 4,0x89; 1x 5,0x89; 1x 6,0x89 ²⁾
⊖	800/4 Z	1x 1,0x5,5x89
⊖	800/1 Z	1x 1,0x5,5x25
⊙⊙	849 HSS	1x 3,0x70,0; 1x 4,0x74,0; 1x 5,0x85,0; 1x 6,0x95,0; 1x 8,0x110,0
⊖	247	1x 0,5x3,0x70
	1441	1x 4,5-6,0x41,0

¹⁾ Hõõrdekuuliga; käsitsi keeratavate mutri silmuspadrunit jaoks

²⁾ Kuuskant otsak

³⁾ Toode pole saadaval USA-s ega Kanadas.

05135928001		
⊙	8000 A	1x 1/4"x152,0
⊙⊙	8794 LA	1x 1/4"x150,0
⊙⊙	8794 A	1x 1/4"x56,0
⊙⊙	8784 A1	1x 1/4"x1/4"x37,0
⊙	816 R	1x 1/4"x119
⊙	8790 HMA	1x 5,5x23,0; 1x 6,0x23,0; 1x 7,0x23,0; 1x 8,0x23,0; 1x 10,0x23,0; 1x 12,0x23,0; 1x 13,0x23,0
+	851/4 Z	1x PH 1x89; 1x PH 2x89; 1x PH 3x89 ¹⁾
⊙	840/4 Z	1x 3,0x89; 1x 4,0x89; 1x 5,0x89; 1x 6,0x89 ¹⁾
+	867/4 Z TORX®	1x TX 10x89; 1x TX 15x89; 1x TX 20x89; 1x TX 25x89; 1x TX 30x89
⊖	800/4 Z	1x 1,0x5,5x89
⊙⊙	847 HSS	1x 2,5x36,0xM 3; 1x 3,3x39,0xM 4; 1x 4,2x41,0xM5; 1x 5,0x44,0xM6; 1x 6,8x51,0xM8; 1x 8,5x59,0xM 10
⊙⊙	848 HSS	1x 3,0x38,0; 1x 4,0x44,0; 1x 5,0x50,0; 1x 6,0x50,0; 1x 8,0x51,0; 1x 10,0x54,0
	1441	1x 4,5-6,0x41,0
⊖	247	1x 0,5x3,0x70
	Isekleepuv takjakinne- riba 240	1x 50,0x240,0

¹⁾ Kuuskant otsak

²⁾ Toode pole saadaval USA-s ja Kanadas.



Jalgratta komplekt 7



27-osaline komplekt; käsitlemissõbraliku pinnaga, kompaktses ja äärmiselt vastupidavast tekstiilist karbis. Väike suurus ja väike kaal parema mobiilsuse tagamiseks.

1 Zyklop Speed narremehhanism $\frac{3}{8}$ " ajam, 10 Zyklop padrunit, 2 Zyklop otsakupadrunit 30 mm ja eriti õhukese profiiliga, mis tagab parema ligipääsetavuse kitsastes tööruumides koos Take it easy tööriistaleidjaga: Värvikoodid vastavalt suurusele. 1 Zyklop pikendus (lühike) kiiresti pöörleva hülsiga, 1 Wobble pikendus, 1 otsaku adapter, 1 ühendusosa $\frac{3}{8}$ " välise nelikantpeaga kuni $\frac{1}{2}$ " välise nelikantpeaga, 10 otsakut, vastupidav, universaalseks kasutamiseks. Väga kompaktne komplekt paljude tööriistade hoidmiseks kitsastes tingimustes tänu ülimalt tugevale ja vastupidavale tekstiilist karbile. Seda saab paigutada püstiasendisse selgelt paigutatud hoiustamiseks töökoja riivil. Täiendav pinnakaitse tänu tekstiilist pealiskattele. Väike kaal ja väike suurus parema mobiilsuse tagamiseks.

05004175001		
○	8000 B	1x $\frac{3}{8}$ "x199,0
●	8790 HMB	1x 6,0x29,0; 1x 7,0x29,0; 1x 8,0x29,0; 1x 9,0x29,0; 1x 10,0x29,0; 1x 11,0x29,0; 1x 12,0x29,0; 1x 13,0x29,0; 1x 14,0x29,0
●	8790 HMB Deep	1x 15,0x64,0
○	8740 B	1x 8,0x100,0; 1x 10,0x100,0
●	8794 B	1x $\frac{3}{8}$ "x76,0
●	8784 B1	1x $\frac{1}{4}$ "x $\frac{3}{8}$ "x44,0
●	8794 SB	1x $\frac{3}{8}$ "x125,0
○	781 B	1x 781 B/C, $\frac{1}{2}$ "x36,0x $\frac{3}{8}$ "
○	840/4 Z	1x 3,0x50; 1x 4,0x50; 1x 5,0x50; 1x 6,0x50 ¹⁾
+	867/4 Z TORX®	1x TX 10x50; 1x TX 15x50; 1x TX 20x50; 1x TX 25x50; 1x TX 27x50; 1x TX 30x50

Jalgratta komplekt 3 A



38-osaline komplekt

Üks ketineetija, üks ketikinnitus, 22 otsakut, üks 813 otsakuhoidikuga kruvikeeraja, mis sobib $\frac{1}{4}$ " välise kuuskantajamiga otsakutega vastavalt standardile DIN ISO 1173-C 6.3 ja E 6.3 ning Wera ühenduste seeriale 1, üks universaalne hoidik, roosteavast terasest, üks Rapidaptor otsakuhoidikuga kruvikeeraja, üks 870/1 adapter ($\frac{1}{4}$ " kuuskant $\frac{1}{4}$ " nelikantpeale), 7 padrunit ($\frac{1}{4}$ "). Üks Wera Zyklop Mini 1 otsaku narre, stantsitud täisterasest konstruktsioon; sobib $\frac{1}{4}$ " välise kuuskantajamiga otsakute paigaldamiseks vastavalt standardile DIN ISO 1173-C 6.3 ja Wera ühenduse seeriatele 1 ja 4; $\frac{1}{4}$ " padroneid saab kasutada ka Wera 870/1 adapteri kohandamisel; üks 9502 rehviheel koos otsaku kinnitusega, üks 9503 rehviheel koos ventiili eemaldajaga. Üks tugevast tekstiilist kott 9481 Tool-Check komplekti puhtaks hoiustamiseks. Üks pehme kott 9480 üksikute tööriistade jalgrattaga kaasavõtmiseks.

05004183001		
●	8001 A	1x $\frac{1}{4}$ "x87,0
●	813	1x $\frac{1}{4}$ "x78
○	3899/4/1	1x $\frac{1}{4}$ "x100
○	889/4/1 K	1x $\frac{1}{4}$ "x50
○	870/1	1x $\frac{1}{4}$ "x25 ¹⁾
●	8790 HMA	1x 5,5x23,0; 1x 6,0x23,0; 1x 8,0x23,0; 1x 9,0x23,0; 1x 10,0x23,0; 1x 13,0x23,0; 1x 15,0x23,0
+	851/1 TZ PH	1x PH 1x25; 1x PH 2x25
+	867/1 TZ TORX®	1x TX 10x25; 1x TX 15x25; 1x TX 20x25; 1x TX 25x25; 1x TX 27x25; 1x TX 30x25
+	800/1 TZ	1x 0,5x4,0x25; 1x 0,6x4,5x25
○	840/1 Z Hex-Plus	1x 2,0x25; 1x 2,5x25; 1x 3,0x25; 1x 4,0x25; 1x 5,0x25; 1x 6,0x25; 1x 8,0x25
○	842/1 Z	1x 2,5x25; 1x 3,0x25; 1x 4,0x25; 1x 5,0x25; 1x 6,0x25
	9502	1x 105,0
	9503	1x 105,0
	9513 Chain Tool keti tööriist	
	9512 Chain-Hook ketikonks	
	9481	1x 203,0x85,0
	9480	1x 90,0x135,0
	Isekleepuv takjakinnitus-riba 120	1x 50,0x120,0

¹⁾ Kuuskant otsak

Safe-Torque A 2 komplekt 1, 1/4" kuuskant, 2-12 Nm



23-osaline komplekt; käsitlemissõbraliku pinnaga, kompaktses ja äärmiselt vastupidavast tekstiilist kabis. Väike suurus ja väike kaal parema mobiilsuse tagamiseks.

1 Safe-Torque 1 momentvõti 1/4"-tollise kuuskantpadruni ajamiga, mõõtepiirkond 2–12 Nm; päripäeva ja vastupäeva pöördemomendi kontrollimiseks; pingutamine ja lõdvendamine pöördemomendiga või ilma, väljalülitatav pöördemomendi funktsioon (Torque Lock funktsioon); 72 hammast; väike tagasipöördumisnurk 5°, skaala väärtuste saavutamisel kuuldav ja tajutav lukustus, ergonomiline 2-komponentne käepide; 9 Zyklop padrunit, 12 tugevat otsakut (1/4", 50 mm pikkusega), üks padrunite ühendamise osa (1/4" väline kuuskant kuni 1/4" välimine nelikantpea)

Click-Torque A 6 Set 1, 2,5-25 Nm

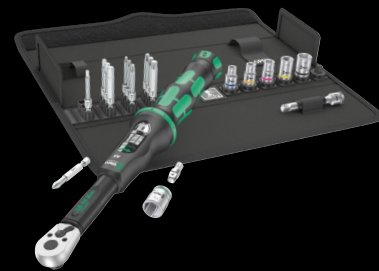

20-osaline komplekt; pinda kaitsvas, kompaktses ja äärmiselt vastupidavast tekstiilist kabis; väike maht ja kaal lihtsustab mobiilsust.

1 Click-Torque 6 momentvõti 1/4" kuuskantajamiga, mis katab vahemikku 2,5 Nm–25 Nm, täpsus ± 4% seadistatud väärtusest vastavalt standardile DIN EN ISO 6789-1: 2017-07, päripäeva pöördemomendi juhtimiseks, pööratav narre, 45 hammast, soovitud pöördemomendi väärtuse lihtne seadistamine ja salvestamine, kuuldav heli ja tajutav lukustus skaala väärtuste saavutamisel (peen skaala ainult njuutonmeetrites), kuuldav heli ja tajutav vabastus kui seatud pöördemomendi väärtus on saavutatud, ergonomiline 2-komponentne käepide, 6 Zyklop padrunit, 1 adapter 1/4" kuuskant kuni 1/4" nelikant, 1 Zyklop pikendus vabaltpööratava hülsiga, lühike, 11 otsakut

05075832001		
●	Safe-Torque A 2	1x 1/4", 2-12 Nm
●	8790 HMA	1x 5,5x23,0; 1x 6,0x23,0; 1x 7,0x23,0; 1x 8,0x23,0; 1x 9,0x23,0; 1x 10,0x23,0; 1x 11,0x23,0; 1x 12,0x23,0; 1x 13,0x23,0
○ ○	870/1	1x 1/4"x25 ¹⁾
+	851/4 Z	1x PH 2x50
⊗	867/4 Z TORX®	1x TX 10x50; 1x TX 15x50; 1x TX 20x50; 1x TX 25x50; 1x TX 27x50; 1x TX 30x50
○	840/4 Z	1x 2,5x50; 1x 3,0x50; 1x 4,0x50; 1x 5,0x50; 1x 6,0x50 ²⁾
	Isekleepuv takjakinnitus-riba 240	1x 50,0x240,0

¹⁾ Hõrdekuuliga; käsitsi keeratavate mutri silmuspadrunite jaoks

²⁾ Kuuskant otsak

05130110001		
	Click-Torque A 6	1x 1/4", 2,5-25 Nm
+	851/4 TZ	1x PH 2x50
⊗	867/4 Z TORX®	1x TX 15x50; 1x TX 20x50; 1x TX 25x50; 1x TX 27x50; 1x TX 30x50; 1x TX 40x50
○	840/4 Z	1x 3,0x50; 1x 4,0x50; 1x 5,0x50; 1x 6,0x50 ¹⁾
○ ○	870/1	1x 1/4"x25 ²⁾
⊗	8794 SA	1x 1/4"x75,0
●	8790 HMA	1x 6,0x23,0; 1x 7,0x23,0; 1x 8,0x23,0; 1x 10,0x23,0; 1x 12,0x23,0; 1x 13,0x23,0
	Isekleepuv takjakinnitus-riba 240	1x 50,0x240,0

¹⁾ Kuuskant otsak

²⁾ Hõrdekuuliga; käsitsi keeratavate mutri silmuspadrunite jaoks

Jalgratta komplekt 15

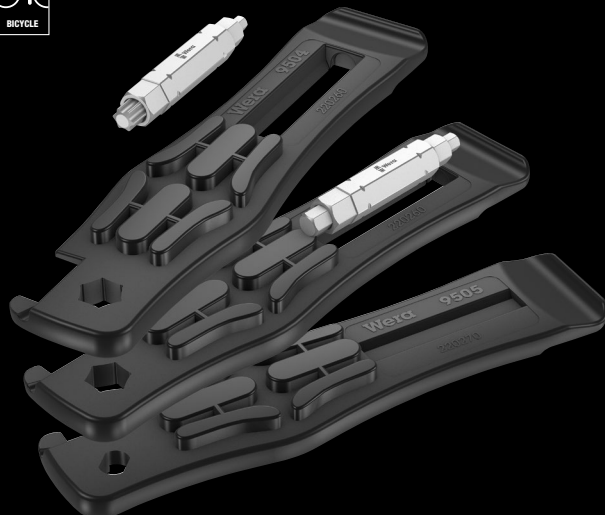

5-osaline komplekt

Klaaskiuga tugevdatud plastist heeblite abil saab rehve ohutult veljelt maha tõmmata ilma velge kahjustamata.

Kaks 9504 rehviheelit 1/4" otsaku kinnitusega

Üks 9505 rehviheelbel koos ventiili eemaldajaga prantsuse ventiilide jaoks (Sclaverand) ja õhutusventiil autode ventiilidele

Üks otsak 9506 (4-ühes) sisekuuskantpoltidele suurusega 3.0; 4.0; 5.0; 6.0

Üks otsak 9507 (4-ühes) sisekuuskantpoltidele suurusega 2.5; 5.0; 6.0 ja TORX® poltidele suurusega TX 25

05004182001		
	9504	2x 105,0
	9505	1x 105,0
○ ○	9506	1x 3,0; 4,0; 5,0; 6,0x37
⊗	9507	1x 2,5; 5,0; 6,0xTX 25x37



967/9 TX XL Multicolour HF 1 L-võtmete komplekt, hoidefunktsioon, pikk



9-osaline komplekt kahepoolsel hoidikul

Rakendus: TORX®-i kuuskantpeaga kruvid

Komplektis: tugev tsinkfosfaadiga pigmenteeritud plastkattega otsakuadapter. Värvilistele otsakuadapteritele kantud kontrastsed tähised võimaldavad õiged suurused hõlpsasti ära tunda, muutes õige tööriista leidmise lihtsamaks.

Ots: lühikese käepidemega TORX®, hoidmisfunktsioon pika käepidemega TORX® kruvidele, mis on valmistatud vastavalt Acument intellektuaalomandi spetsifikatsioonile

967/9 TX HF 1 L-võtmete komplekt, hoidefunktsioon, BlackLaser



9-osaline komplekt kahepoolsel hoidikul

Rakendus: TORX®-i kuuskantpeaga kruvid

Komplektis: ümar

Ots: lühikese käepidemega TORX®, hoidmisfunktsioon pika käepidemega TORX® kruvidele, mis on valmistatud vastavalt Acument intellektuaalomandi spetsifikatsioonile, BlackLaser-pinnatöötlus

05024470001	
♻️	967 SXL TORX® HF Multicolour 1x TX 8x90; 1x TX 9x101; 1x TX 10x112; 1x TX 15x123; 1x TX 20x137; 1x TX 25x154; 1x TX 27x172; 1x TX 30x195; 1x TX 40x224

05024244001	
♻️	967 L TORX® HF 1x TX 8x76; 1x TX 9x79; 1x TX 10x85; 1x TX 15x90; 1x TX 20x96; 1x TX 25x104; 1x TX 27x112; 1x TX 30x122; 1x TX 40x132

3950/9 Hex-Plus mitmevärviline HF roostevaba 1 L-võtmete komplekt, meetermöödus, roostevabast terasest, hoidmisfunktsiooniga

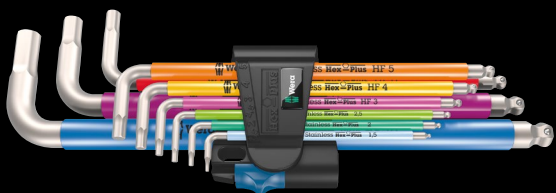

9-osaline komplekt, 2-komponendilise klambriga

Kasutusala: Sisekuuskantpoldid

Disain: Roostevaba teras, mugav värvikoodiga ümbris Kõik L-võtmed on nende värvikoodi ja suuruse märgistuse tõttu hõlpsasti käsitletavad.

Otsak: Hex-Plus, kuuskant kuulpea pikal varrel, alates suurusest 3.0 koos sisekuuskantpoldide hoidmisfunktsiooniga pikal varrel

05022699001	
○	3950 SPKL Multicolour 1x 1,5x90; 1x 2,0x101; 1x 2,5x112
○	3950 SPKL Multicolour HF 1x 3,0x123; 1x 4,0x137; 1x 5,0x154; 1x 6,0x172; 1x 8,0x195; 1x 10,0x224

950/9 Hex-Plus Multicolour 1 L-võtmete komplekt, meetermöödus, BlackLaser

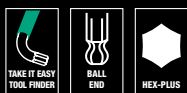

9-osaline komplekt, kahekomponendilise klambriga

Kasutusala: Sisekuuskantpoldid

Disain: BlackLaser pind, mugav värvikoodiga ümbris Kontrastsed märgised värvikoodiga hülsidel aitavad õigeid suurusi lihtsalt ära tunda ja see muudab õige tööriista leidmise lihtsamaks.

Otsak: Hex-Plus, kuuskant kuulpea pikal varrel

05022089001	
○	950 SPKL Multicolour 1x 1,5x90; 1x 2,0x101; 1x 2,5x112; 1x 3,0x123; 1x 4,0x137; 1x 5,0x154; 1x 6,0x172; 1x 8,0x195; 1x 10,0x224

950/9 Hex-Plus Multicolour 2 L-võtmete komplekt, meetermöödustikus, BlackLaser

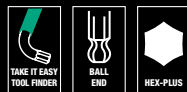

9-osaline komplekt kahepoolisel hoidikul

Rakendus: kuuskantpeaga kruvid

Komplektis: BlackLaser-pinnatöötlus, vastupidav plastkattega otsakuadapter. Värviliste otsakuadapteritele kantud kontrastsed tähised võimaldavad õiged suurused hõlpsasti ära tunda, muutes õige tööriista leidmise lihtsamaks.

Ots: Hex-Plus, kuulpea pikal kuuskantvardal

05133164001	
○	950 SPKS Multicolour 1x 1,5x50; 1x 2,0x56; 1x 2,5x63; 1x 3,0x71; 1x 4,0x80; 1x 5,0x90; 1x 6,0x100; 1x 8,0x112; 1x 10,0x125

950/9 Hex-Plus 1 SB L-võtmete komplekt, meetermöödustikus, kroomitud



9-osaline komplekt kahepoolisel hoidikul

Rakendus: kuuskantpeaga kruvid

Komplektis: kroomitud

Ots: Hex-Plus, kuulpea pikal kuuskantvardal

05073391001	
1x 950/9 Hex-Plus 1	
○	950 PKL 1x 1.5x90 ¹⁾ ; 1x 2.0x100; 1x 2.5x112; 1x 3.0x126; 1x 4.0x140; 1x 5.0x160; 1x 6.0x180; 1x 8.0x200; 1x 10.0x219

Hex-Plus



Kuuskantkruvid võivad probleemiga toime tulla, sest tavapärasest tööriistast voolu andvad kontaktpinnad kantakse kruvile väga väikeste kontaktpindade kaudu. See tähendab aga seda, et kruvi võib selle tagajärjel kahjustuda (ülekeeramine). Hex-Plusi tööriistadel on suurem kontaktpind, mis takistab sellise probleemi tekkimist! Samal ajal saab rakendada kuni 20% suuremat pöördemomenti. Hea teada: Hex-Plusi tööriistad sobivad igale standardsele kuuskantpeaga kruvile!



Wera
BE A TOOL REBEL

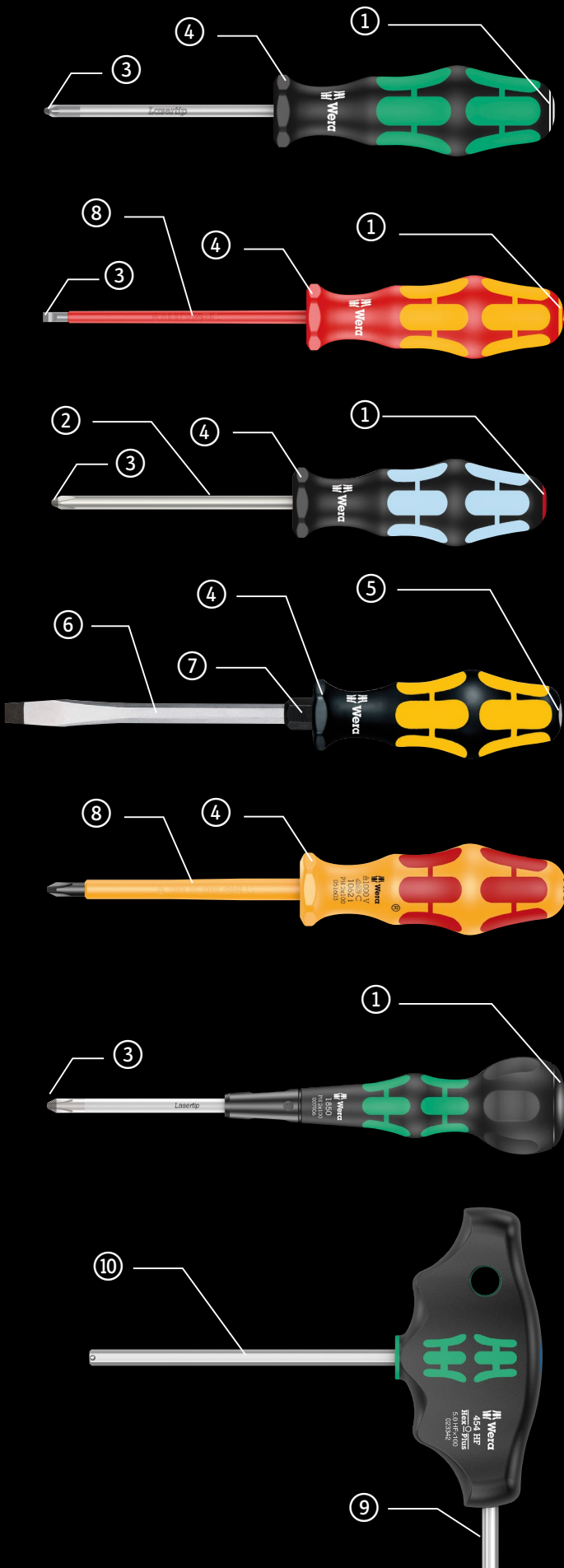

„Take it easy“
tööriistaleidja

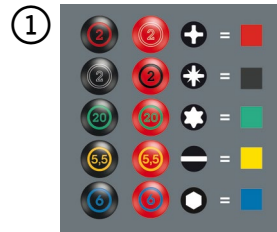

Kruvige roosteva-
ba terast roosteva-
ba terasega!



Lasertip

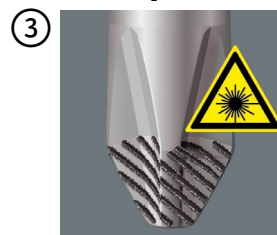

Veeremist takis-
tav kuju

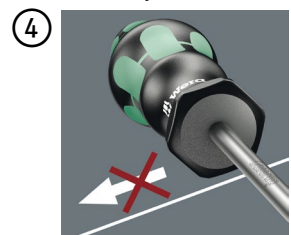

Integreeritud
löökpea



Käepidet läbiv
kuuskanttera



Integreeritud
kuuskantadapter



Individuaalselt
katsetatud



Teine varras



Suur pöördemo-
mendi ülekanne

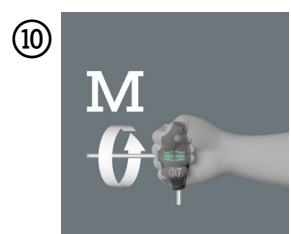

334/6 Racki kruvikeerajate komplekt Kraftform Plus Lasertip ja alus



www.wera.de

Lasertip-otsaga ümarad terad ja alus. Tööriistaleidja "Take it easy": värvikoodisüsteem vastavalt profiilile ja suuruse tähisele.

Rakendus: lapikpeaga ja Phillips-kruvid

Sisu: aknaga korbis 6-osaline komplekt ja alus

05105650001		
+	350 PH	1x PH 1x80; 1x PH 2x100
+	334	1x 1,2x6,5x150
+	335	1x 0,5x3,0x80 ¹⁾ ; 1x 0,8x4,0x100; 1x 1,0x5,5x125

¹⁾ ilma Lasertip otsakuta

Kraftform Big Pack 300



www.wera.de

Kraftform Plus – Series 300. Lasertip otsaku ja riuliliga Tööriistaleidja on lihtne: värvikoodid vastavalt profiilile ja suurusele.

Kasutusala: Lapiku peaga, ristpeaga, Phillips, Pozidriv ja TORX® kruvid

Sisu: 14-osaline komplekt aknaga korbis

05105630001		
+	350 PH	1x PH 1x80; 1x PH 2x100; 1x PH 3x150
+	355 PZ	1x PZ 1x80; 1x PZ 2x100; 1x PZ 3x150
+	367 TORX®	1x TX 10x80; 1x TX 15x80; 1x TX 20x100; 1x TX 25x100; 1x TX 30x115
+	334	1x 1,2x6,5x150
+	335	1x 0,6x3,5x100 ¹⁾ ; 1x 0,8x4,0x100
	Kraftform kruvikeerajate riul	2x 190,0x50,0

¹⁾ ilma Lasertip otsakuta

Pingutusvedrude klemmidega töötamiseks

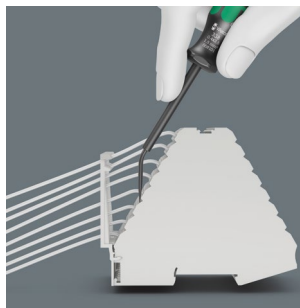

Klemmiplokid hoiavad juhtmeotsi mehaaniliselt. Selleks vajalikku jõudu rakendab pingutusvedrude klemmide puhul vedru. Vedru tuleb avada tööriistaga selleks, et oleks võimalik juhtmeotsi sisestada. Wera spetsiaalsed tööriistad võimaldavad pingestatud vedrudega klemme juhtida isegi kitsastes kohtades, nagu näiteks lülituskilpides. Kumer otsak võimaldab ulatuda ka vedruklemmideni, mille jaoks sirge otsakuga tööriistu ei saa kasutada.

338/2 Klemmiplakkide (vedruavaga) avamistööriistade komplekt



www.wera.de



Kasutusala: Kontaktvedrude avamine elektrotehnilise liini klemmides; vedruklemmides, mille juhtme ristlõige on kuni 1,5 mm² ja 2,5 kuni 4,0 mm²

Tera: Ümar, plastkattega, kumer 30°

Käepide: Kraftform libisemisvastase kaitsega, mitmekomponentne

Disain: 2-osaline komplekt korbis

05008100001		
+	338	1x 0,4x2,5x81; 1x 0,6x3,5x81



Lasertip



Täpselt fokuseeritud laser loob terava servaga pinnastruktuuri. Selle lasertöötuse tulemusel on servade kõvaduseks kuni 1000 HV 0,3. Wera Lasertip „hammustab“ kruvipea sisse, takistades seeläbi kruvipeast väljalibisemise. See on saadaval kruvikeerajatele lapikpeaga ja Phillips- ning Pozidriv-kruvidele.

160 i/7 Racki kruvikeerajate komplekt Kraftform Plus Series 100, ühepooluseline pingeindikaator ja alus



Kraftform: ohutuskrvikeeraja Lasertip-otsa, ühepooluselise pingeindikaatori ja alusega. Tööriistaleidja "Take it easy": värvikoodisüsteem vastavalt profiilile ja suuruse tähisele.

Rakendus: lapikpeaga ja Phillips-kruvid

Sisu: aknaga karbis 7-osaline komplekt ja alus

05006147001	
+	162 i VDE PH 1x PH 1x80; 1x PH 2x100
-	160 i VDE 1x 0,4x2,5x80 ¹⁾ ; 1x 0,6x3,5x100 ¹⁾ ; 1x 0,8x4,0x100; 1x 1,0x5,5x125
-	247 1x 0,5x3,0x70

¹⁾ ilma Lasertip otsakuta
²⁾ Toode pole saadaval USA-s ja Kanadas.

Kraftform Big Pack 100 VDE

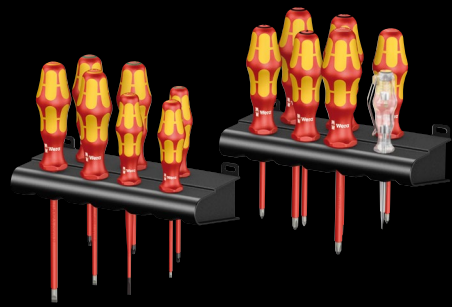

Kraftform: Ohutu kruvikeeraja Lasertip otsakuga, ühepooluselise faasitesteri ja riuliga. Tööriistaleidja on lihtne: värvikoodid vastavalt profiilile ja suurusele.

Kasutusala: Lapiku peaga, Phillips, PlusMinus (Pozidriv/apiku peaga), Pozidriv ja TORX® kruvid

Sisu: 14-osaline komplekt aknaga karbis

05105631001	
+	162 i VDE PH 1x PH 1x80; 1x PH 2x100
+	165 i PZ VDE 1x PZ 1x80; 1x PZ 2x100
+	165 i PZ/S VDE 1x # 1x80; 1x # 2x100
+	167 i TORX® VDE 1x TX 10x80; 1x TX 15x80; 1x TX 20x80
-	160 iS VDE 1x 0,6x3,5x100
-	160 i VDE 1x 0,4x2,5x80 ¹⁾ ; 1x 0,8x4,0x100; 1x 1,0x5,5x125
-	247 1x 0,5x3,0x70
	Kraftform kruvikeerajate riul 2x 190,0x50,0

¹⁾ ilma Lasertip otsakuta
²⁾ Toode pole saadaval USA-s ja Kanadas.

1060 i/1062 i/6 Ohutuskrvikeerajate komplekt Kraftform VDE



Kasutusala: lamedad ja ristpeaga kruvid

Sisu: 6-osaline komplekt

05051575001	
+	1062 i PH VDE 1x PH 1x80; 1x PH 2x100
-	1060 i VDE 1x 0,4x2,5x80; 1x 0,6x3,5x100; 1x 0,8x4,0x100; 1x 1,0x5,5x125



Individuaalselt testitud

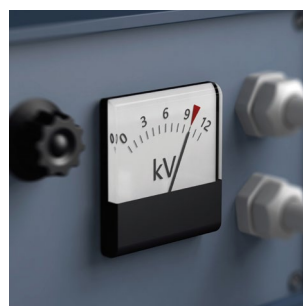

Individuaalne testimine pingega 10 000 V vastavalt standardile IEC 60900 tagab ohutu töötamise pingega kuni 1000 V.

932/6 kruvikeerajate komplekt Kraftform Wera: meisel-kruvikeeraja ja alus

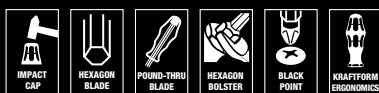

Rakendus: lapikpeaga ja Phillips-kruvid

Sisu: 6-osaline komplekt ja alus aknaga karbis

05018282001		
+	917 SPH	1x PH 1x80; 1x PH 2x100
-	932 A	1x 0,6x3,5x80 ¹⁾ ; 1x 0,8x4,5x90; 1x 1,0x5,5x100; 1x 1,2x7,0x125

¹⁾ Puudub läbiv otsak, puudub löögikork ning kuusnurkümbris

Big Pack 900 kruvikeerajate komplekt Kraftform Wera: Meiselkruvikeeraja ja riitl

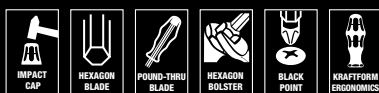

Kasutusala: Lapiku peaga, Phillips, Pozidriv ja TORX® peaga kruvid

Sisu: 13-osaline komplekt

05133285001		
+	917 SPH	1x PH 1x80; 1x PH 2x100; 1x PH 3x150
+	918 SPZ	1x PZ 1x80; 1x PZ 2x100; 1x PZ 3x150
-	932 A	1x 0,6x3,5x80 ¹⁾ ; 1x 0,8x4,5x90; 1x 1,0x5,5x100; 1x 1,2x7,0x125; 1x 1,6x9,0x150
+	977 TORX®	1x TX 20x90; 1x TX 25x100
	Kraftform kruvikeerajate riitl	2x 190,0x50,0

¹⁾ Puudub läbiv otsak, puudub löögikork ning kuusnurkümbris



Integreeritud löökpea

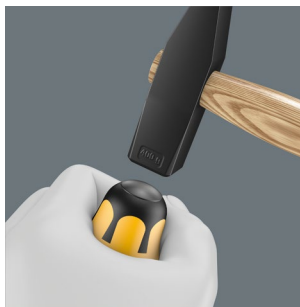

Integreeritud löökpeaga tagab pikema kasutusea ja vähendab pragunemise ohtu. Sellegipoolest tuleb alati kaitseprillide kanda.



Käepidet läbiv kuuskanttera



Kogu käepidet läbiv kuuskanttera on valmistatud kvaliteetsest materjalist, tagades seeläbi kadudeta ülekande ka haamriga löömisel. Tugev karastatud materjal takistab tera pragunemist ja purunemist.



Integreeritud kuuskantadapter



Suuremat pöördemomenti saab üle kanda liht- või silmusmutrivõtme paigaldamisega integreeritud kuuskantadapterile.



Wera Black Pointi ots



Wera Black Pointi ots ja peen töötlusprotsess tagavad otsa pika kasutusea, täiustatud korrosioonikaitse ja täpse sobivuse.

454/7 HF Set 1 T-kujulise käepidemega kruvikeerajate komplekt Hex-Plus, hoidefunktsioon

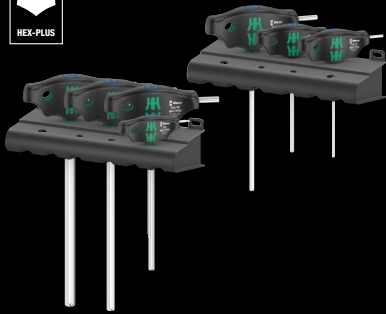

Rakendus: kuuskantpeaga kruvid, pikk varras hoidefunktsiooniga alates suurusest 3

Komplektis: tööriistaleidja "Take it easy": värvikoodisüsteem vastavalt profiilile (sinine = kuuskantpea) ja suuruse tähisele. Aknaga korbis 7-osaline komplekt ja 2 alust

05023450001		
○	454	1x 2,5x100
○	454 HF	1x 3x100; 1x 4x100; 1x 5x150; 1x 6x150; 1x 8x200; 1x 10x200
	Kraftform kruvikeerajate riiul	2x 190,0x50,0

Ergonoomiline kahekomponendiline T-kujuline käepide



Ergonoomiline kahekomponendiline T-kujuline käepide haardesüvendite ja meeldiva kattega väga suureks jõuülekandeks ja vaevata tööks.



TORX® HF-i profiil

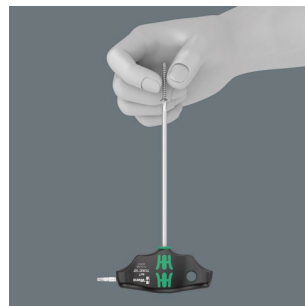

Kitsastes monteerimis- või demonteerimisolukordades, näiteks mootoriruumides, pole võimalik kruvi kindlalt kruvikeerajal käega kinni hoida ning kruvi läheb sageli kaotsi. Tagajärjeks on pikad otsimised või kruvi kaotamine (koos sellega kaasneva võimaliku ohuga). Wera väljatöötatud HF-i

tööriistad on ideaalsed, kuna neil on algse TORX®-i profiili optimeeritud geometria. Ülekande otsa ja kruviprofiili vahelisest pinnasurvest tulenev kiilumisjõud hoiab kruvi kindlalt tööriista küljes!

„Take it easy“ tööriistaleidja

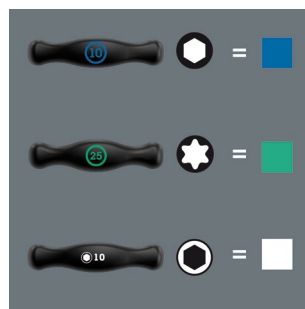

Kruvikeerajad tööriistaleidjaga „Take it easy“: värvikoodisüsteem vastavalt profiilile ja suuruse tähisele.





Kraftform Micro 12 Universal 1 elektroonika kruvikeerajate komplekt



Tööriistaleidja "Take it easy": värvikoodisüsteem vastavalt profiilile ja suuruse tähisele.

Rakendus: lapikpeaga ja Phillips-kruvid, TORX®- ja kuuskantpeaga kruvid

Sisu: 12-osaline komplekt vöökotis

05073675001		
+	2050 Micro	1x PH 00x60 ¹⁾ ; 1x PH 0x60 ²⁾
+	2067 TORX® HF	1x TX 5x40; 1x TX 6x40
-	2035 Micro	1x 0,23x1,5x40; 1x 0,30x1,8x60; 1x 0,40x2,0x60; 1x 0,40x2,5x80; 1x 0,50x3,0x80
○	2054 Micro	1x 0,9x40; 1x 1,5x60; 1x 2x60
	Isekleepuv takjakinntus-riba 70	1x 50,0x70,0

¹⁾ Optimeeritud Aasia PH kruvidele

²⁾ Suurus 0 on muudetud vastavalt JClS 0 standardile (Jaapani tööstusstandard)



„Take it easy“ tööriistaleidja

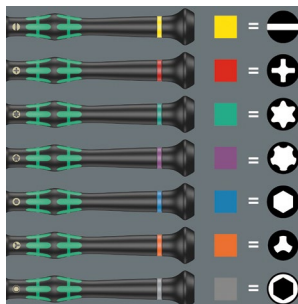

Kruvikeerajad tööriistaleidjaga „Take it easy“: värvikoodisüsteem vastavalt profiilile ja suuruse tähisele.



Täiustatud kruvikeeraja mehhaanik-elektroonikutele



Kraftform Micro oma kolme tsooni ja nende eripaigutusega vastab nendele nõuetele täielikult. Nende eeliste põhjal töötab vabalt pöörlev kork, mis toetab kätt ning võimaldab kiiret ja täpset tööd.

Kraftform Micro Big Pack 1 elektroonika kruvikeerajate komplekt

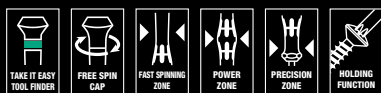

Tööriistaleidja "Take it easy": värvikoodisüsteem vastavalt profiilile ja suuruse tähisele.

Rakendus: lapikpeaga ja Phillips-kruvid, Phillips-peitpeaga kruvid, TORX®-i muundurid (hoidefunktsiooniga TX 5, TX 6, TX 7, TX 8, TX 10), Internal TORX PLUS® IPR, sise- ja väliskruuskant-kruvid ning Microstix® kruvid, 1 laastutõstja trükkplaadile kinnijäänud osade eemaldamiseks pärast jootmist

Komplektis: 25-osaline komplekt kokkukeeratavas kotis; ühildub Wera-2go-ga

0513400001	
+	2050 Micro 1x PH 000x40 ¹ 2; 1x PH 00x40 ¹ 2; 1x PH 0x40 ³
⊕	2067 TORX® 1x TX 5x40; 1x TX 6x40
⊕	2067 TORX® HF 1x TX 5x40; 1x TX 6x40; 1x TX 7x60; 1x TX 8x60; 1x TX 10x60
⊕	2067 TORX PLUS® IPR Micro 1x 1 IPRx40 ⁴
○	2054 Micro 1x 0,9x40; 1x 1,3x40; 1x 1,5x60; 1x 2x60
⊖	2035 Micro 1x 0,23x1,5x40; 1x 0,30x1,8x60; 1x 0,35x2,5x40; 1x 0,40x2,0x60; 1x 0,40x2,5x80; 1x 0,50x3,0x80
⊙	2069 Micro 1x 4,0x60; 1x 5,5x60
⊕	2072 Micro 1x mx40
●	1429 1x 1,0x3,5x50
	Isekleepuv takjakinnitus-riba 240 1x 50,0x240,0

¹ Optimeeritud Aasia PH kruvidele

² Väljundi küljel on tera pööratud 10 mm nimipikkuseni

³ Suurus 0 on muudetud vastavalt JCIS 0 standardile (Jaapani tööstusstandard)

⁴ Ilma auguta

2035/6 A elektroonika kruvikeerajate komplekt ja alus

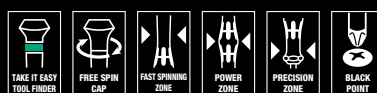

Tööriistaleidja "Take it easy": värvikoodisüsteem vastavalt profiilile ja suuruse tähisele.

Rakendus: lapikpeaga ja Phillips-kruvid

Sisu: aknaga karbis 6-osaline komplekt ja alus

05118150001	
+	2050 Micro 1x PH 00x60 ¹ ; 1x PH 0x60 ²
⊖	2035 Micro 1x 0,30x1,8x60; 1x 0,40x2,0x60; 1x 0,40x2,5x80; 1x 0,50x3,0x80

¹ Optimeeritud Aasia PH kruvidele

² Suurus 0 on muudetud vastavalt JCIS 0 standardile (Jaapani tööstusstandard)

Kraftform Kompakt Micro 11 Universal 1



11-osaline komplekt

Kott 44 mm otsakutega

1 otsakuhooldjaga kruvikeeraja Kraftform Micro 1013

05135938001	
⊙	1013 Kraftform Micro 1x 97
+	851/9 C 1x PH 00x44x1,8 ¹ ; 1x PH 0x44x2,2 ² ; 1x PH 1x44x3,0 ¹
○	840/9 C 1x 1,5x44; 1x 2,0x44
⊖	800/9 C 1x 0,23x1,5x44; 1x 0,40x2,0x44; 1x 0,50x3,0x44
⊕	867/9 C TORX® 1x TX 5x44; 1x TX 6x44

¹ Optimeeritud Aasia PH kruvidele

² Suurus 0 on muudetud vastavalt JCIS 0 standardile (Jaapani tööstusstandard)



Ülelibisemismehhanism takistab liigsete pöördemomentide rakendamist

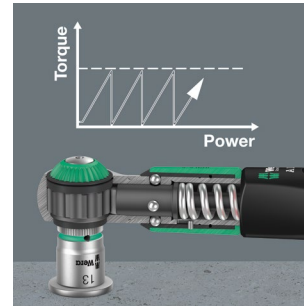

Safe-Torque momentvõti on varustatud libisemismehhanismiga. Kui seadistatud pöördemomendi väärtus on saavutatud, ei saa tööriistaga liigselt pingutada, seega ei saa liigset pöördemomenti rakendada.

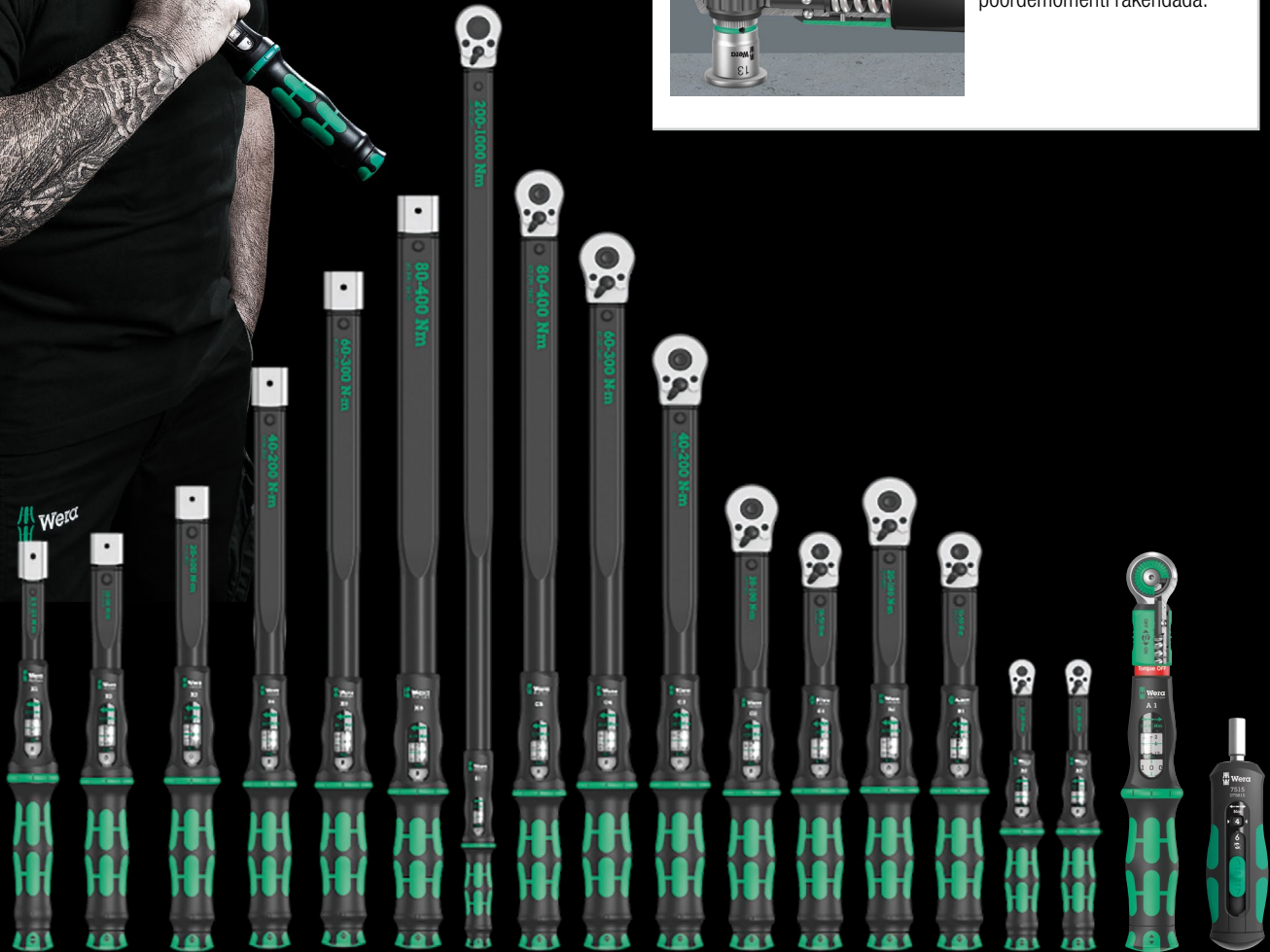

Safe-Torque 1 momentvõti 1/4" nelikantajamiga, 2-12 Nm



Kasutusala: päripäeva ja vastupäeva juhitava pöördemomendi jaoks; pingutamine ja lõdvendamine pöördemomendiga või ilma
Pöördemomendi vahemik: 2-12 Nm
Sobib: 1/4" padrunitele
Täpsus: täpsus ± 10 % seatud väärtusest
Disain: 1/4-tollise nelikantajamiga, momentvõti, väljalülitatava pöördemomendi funktsiooniga (Torque Lock funktsioon); 72 hammast; väike tagasipöördumisnurk 5°; soovitud pöördemomendi väärtuse lihtne seadistamine ja salvestamine koos helisignaali ja tajutav lukustamine, kui skaala väärtused on saavutatud, ülelibisemismehhanism, kui seatud pöördemoment on saavutatud

Käepide: ergonoomiline kahekomponentne käepide

		Nm	Nm	lb. ft.	mm	mm	mm	mm	mm	mm	mm	mm	mm	mm
05075800001	1/4"	2-12	0,10	2-9	244	94	38,5	31,6	23,7	9 3/64"	3 45/64"	1 33/64"	1 11/64"	15/16"

Safe-Torque A 2 momentvõti 1/4" kuuskantajamiga, 2–12 Nm

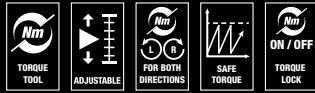

Kasutusala: päripäeva ja vastupäeva juhitava pöördemomendi jaoks; pingutamine ja lõdvendamine pöördemomendiga või ilma

Pöördemomendi vahemik: 2–12 Nm

Sobib: 1/4" padrunitele koos 1/4" välise kuuskantajamiga vastavalt standardile DIN ISO 1173-C 6.3 ja E 6.3 ning Wera ühenduse seeriatega 1 ja 4

Täpsus: täpsus ± 10 % seatud väärtusest

Disain: 1/4-tollise nelikantpeaga ajamiga, momentvõti, väljalülitatava pöördemomendi funktsiooniga (Torque Lock funktsioon); 72 hammast; väike tagasipöördumisnurk 5°; soovitud pöördemomendi väärtuse lihtne seadistamine ja salvestamine koos helisignaaliga ja tajutav lukustamine, kui skaala väärtused on saavutatud, ülelibisemismehhanism, kui seatud pöördemoment on saavutatud

Käepide: ergonoomiline kahekomponentne käepide

		Nm	Nm	lbf. ft.	mm	mm	mm	mm	mm	mm	mm	mm	mm	mm
05075801001	1/4"	2-12	0,10	2-9	244	94	38,5	31,6	23,7	9 3/16"	3 5/16"	1 33/64"	1 11/16"	15/16"

Safe-Torque A 1 komplekt 1/4" nelikantajamiga, 2–12 Nm



10-osaline komplekt; käsitlemissõbraliku pinnaga, kompaktses ja äärmiselt vastupidavast tekstiilist karbis. Väike suurus ja väike kaal parema mobiilsuse tagamiseks.

1 Safe-Torque 1 momentvõti 1/4-tollise nelikantajamiga, mõõtepiirkond 2–12 Nm; päripäeva ja vastupäeva pöördemomendi kontrollimiseks; pingutamine ja lõdvendamine pöördemomendiga või ilma, väljalülitatav pöördemomendi funktsioon (Torque Lock funktsioon); 72 hammast; väike tagasipöördumisnurk 5°, skaala väärtuste saavutamisel kuuldav ja tajutav lukustus, ergonoomiline 2-komponentne käepide; Zyklop padrunid, üks Zyklop pikendus kiiresti pöörleva hülsiga, lühike

05075830001			
○	Safe-Torque A 1	1x 1/4", 2-12 Nm	
●	8790 HMA	1x 5,5x23,0; 1x 6,0x23,0; 1x 7,0x23,0; 1x 8,0x23,0; 1x 10,0x23,0; 1x 11,0x23,0; 1x 12,0x23,0; 1x 13,0x23,0	
●○	8794 SA	1x 1/4"x75,0	
○	Isekleepuv takjakinne-riba 240	1x 50,0x240,0	

Safe-Torque A 2 komplekt 1, 1/4" kuuskant, 2–12 Nm



23-osaline komplekt; käsitlemissõbraliku pinnaga, kompaktses ja äärmiselt vastupidavast tekstiilist karbis. Väike suurus ja väike kaal parema mobiilsuse tagamiseks.

1 Safe-Torque 1 momentvõti 1/4-tollise kuuskantpadruni ajamiga, mõõtepiirkond 2–12 Nm; päripäeva ja vastupäeva pöördemomendi kontrollimiseks; pingutamine ja lõdvendamine pöördemomendiga või ilma, väljalülitatav pöördemomendi funktsioon (Torque Lock funktsioon); 72 hammast; väike tagasipöördumisnurk 5°, skaala väärtuste saavutamisel kuuldav ja tajutav lukustus, ergonoomiline 2-komponentne käepide; 9 Zyklop padrunit, 12 tugevat otsakut (1/4", 50 mm pikkusega), üks padrunite ühendamise osa (1/4" väline kuuskant kuni 1/4" välimine nelikantpea)

05075832001			
●	Safe-Torque A 2	1x 1/4", 2-12 Nm	
●	8790 HMA	1x 5,5x23,0; 1x 6,0x23,0; 1x 7,0x23,0; 1x 8,0x23,0; 1x 9,0x23,0; 1x 10,0x23,0; 1x 11,0x23,0; 1x 12,0x23,0; 1x 13,0x23,0	
○	870/1	1x 1/4"x25 ¹⁾	
+	851/4 Z	1x PH 2x50	
+	867/4 Z TORX®	1x TX 10x50; 1x TX 15x50; 1x TX 20x50; 1x TX 25x50; 1x TX 27x50; 1x TX 30x50	
○	840/4 Z	1x 2,5x50; 1x 3,0x50; 1x 4,0x50; 1x 5,0x50; 1x 6,0x50 ²⁾	
○	Isekleepuv takjakinne-riba 240	1x 50,0x240,0	

¹⁾ Hõrdekulliga; käsitsi keeratavate mutri silmuspadrunite jaoks

²⁾ Kuuskant otsak

Click-Torque A 5 pööratava pörkmehhanismiga momendimõõtevõti, 2,5–25 Nm

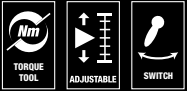

Kasutusala: väändemomendi päripäeva reguleerimiseks

Täpsus: ± 4% seadistatud väärtusest vastavalt DIN EN ISO 6789-1: 2017-07

Konstruksioon: ¼-tollise nelinurkse ajamiga, pööratava pörkmehhanismiga, 45 hammast; lihtne seadistamine ja soovitud väändemomendi väärtuse salvestamine, kuuldav ja puudutatav lukustus skaala väärtuste saavutamisel (peenskaalal ainult Newtoni meetrites), kuuldav ja puudutatav vabastusmehhanism määratud väändemomendi saavutamisel

Käepide: ergonoomiline kahekomponentne käepide

	Nm	Nm	lbf. ft.	mm	mm	mm	mm	mm	mm	mm	mm	mm	mm	
05075604001	¼"	2,5-25	0,10	1-18	290	121	42	25	11,5	11 27/64"	4 49/64"	1 29/32"	1"	7/16"

Click-Torque A 6 pööratava pörkmehhanismiga momendimõõtevõti, 2,5–25 Nm



Kasutusala: väändemomendi päripäeva reguleerimiseks

Täpsus: ± 4% seadistatud väärtusest vastavalt DIN EN ISO 6789-1: 2017-07

Konstruksioon: ¼-tollise kuuskantajamiga, pööratava pörkmehhanismiga, 45 hambaga; lihtne seadistamine ja soovitud väändemomendi väärtuse salvestamine, kuuldav ja puudutatav lukustusega skaala väärtuste saavutamisel (peenskaalal ainult Newtoni meetrites), kuuldava ja puudutatava vabastusmehhanismiga, kui määratud väändemomendi väärtus on saavutatud

Käepide: ergonoomiline kahekomponentne käepide

	Nm	Nm	lbf. ft.	mm	mm	mm	mm	mm	mm	mm	mm	mm	mm	
05075605001	¼"	2,5-25	0,10	1-18	290	121	42	25	11,5	11 27/64"	4 49/64"	1 29/32"	1"	7/16"

Click-Torque A 6



¼-tollise kuuskantajamiga.

Vabastusmehhanism

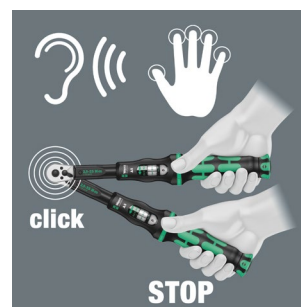

Seadistatud pöördemomendi saavutamisel teeb vabastusmehhanism selgelt kuuldava ja tuntava klõpsu.

Click-Torque B 1 pööratava pörkmehhanismiga momendimõõtvõti, 10–50 Nm

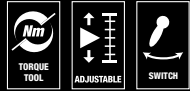

Kasutusala: väändemomendi päripäeva reguleerimiseks

Täpsus: ± 3% seadistatud väärtusest vastavalt DIN EN ISO 6789-1: 2017-07

Konstruksioon: 3/8-tollise nelinurkse ajamiga, pööratava pörkmehhanismiga, 45 hammast; lihtne seadistamine ja soovitud väändemomendi väärtuse salvestamine, kuuldav ja puudutatav lukustus skaala väärtuste saavutamisel (peenskaalal ainult Newtoni meetrites), kuuldav ja puudutatav vabastusmehhanism määratud väändemomendi saavutamisel

Käepide: Ergonoomiline kahekomponentne käepide

		Nm	Nm	lbf. ft.	mm	mm	mm	mm	mm	mm	mm	mm	mm	
05075610001	3/8"	10-50	0,25	8-36	360	140	47	35	16,5	14 11/64"	5 33/64"	1 27/32"	1 3/8"	5/8"

Click-Torque B 2 pööratava pörkmehhanismiga momendimõõtvõti, 20–100 Nm

		Nm	Nm	lbf. ft.	mm	mm	mm	mm	mm	mm	mm	mm	mm	
05075611001	3/8"	20-100	0,5	15-73	405	140	47	43	18,5	15 15/16"	5 33/64"	1 27/32"	1 11/16"	5/8"

Click-Torque C 1 pööratava pörkmehhanismiga momendimõõtvõti, 10–50 Nm

		Nm	Nm	lbf. ft.	mm	mm	mm	mm	mm	mm	mm	mm	mm	
05075620001	1/2"	10-50	0,25	8-36	360	140	47	35	16,5	14 11/64"	5 33/64"	1 27/32"	1 3/8"	5/8"

Click-Torque C 2 pööratava pörkmehhanismiga momendimõõtvõti, 20–100 Nm

		Nm	Nm	lbf. ft.	mm	mm	mm	mm	mm	mm	mm	mm	mm	
05075621001	1/2"	20-100	0,5	15-73	405	140	47	43	18,5	15 15/16"	5 33/64"	1 27/32"	1 11/16"	5/8"

Click-Torque C 3 pööratava pörkmehhanismiga momendimõõtvõti, 40–200 Nm

		Nm	Nm	lbf. ft.	mm	mm	mm	mm	mm	mm	mm	mm	mm	
05075622001	1/2"	40-200	1,0	30-146	510	140	47	43	18,5	20 5/64"	5 33/64"	1 27/32"	1 11/16"	5/8"

Click-Torque C 4 pööratava pörkmehhanismiga momendimõõtvõti, 60–300 Nm

		Nm	Nm	lbf. ft.	mm	mm	mm	mm	mm	mm	mm	mm	mm	
05075623001	1/2"	60-300	1,0	45-220	595	140	47	43	18,5	23 27/64"	5 33/64"	1 27/32"	1 11/16"	5/8"

Lihtne seadistus



Skaalaväärtuse seadistamisel kuuldav ja tuntav klõps.

Lihtne ja ohutu

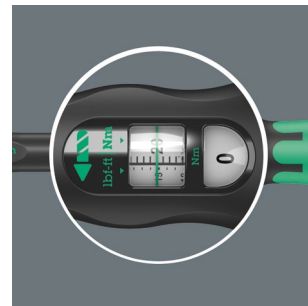

Soovitud pöördemomendi väärtuse lihtne seadistamine ja salvestamine; loetav peamisel ja täppiskaalal.

Click-Torque C 2 Push R/L reguleeritav momendimõõtevõti päripäeva ja vastupäeva väändemomendi juhtimiseks, 20–100 Nm

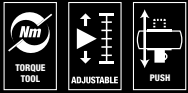

Kasutusala: päripäeva ja vastupäeva väändemomendi juhtimiseks

Täpsus: ±3% seadistatud väärtusest, vastavalt DIN EN ISO 6789-1:2017-07

Konstruksioon: 1/2-tollise nelinurkse ajamiga, pesa lukustusega, nelinurkse pea siseosaga suuna muutmiseks, peenhambaline pörkemehhanism, 45 hammast; soovitud väändemomendi lihtne seadistamine ja salvestamine, kuuldav ja tuntav lukustus, kui skaala väärtused on saavutatud (peenskaalal ainult Newtoni meetrites), kuuldav ja tuntav vabastusmehhanism, kui jõutakse väändemomendi väärtuseni

Käepide: ergonoomiline kahekomponentne käepide

		Nm	Nm	lbf. ft.	mm	mm	mm	mm	mm	mm	mm	mm	mm	
05075625001	1/2"	20-100	0,5	15-73	405	140	47	43	18,5	15 15/16"	5 33/64"	1 27/32"	1 11/16"	45/64"

Click-Torque C 3 Push R/L reguleeritav momendimõõtevõti päripäeva ja vastupäeva väändemomendi juhtimiseks, 40–200 Nm

		Nm	Nm	lbf. ft.	mm	mm	mm	mm	mm	mm	mm	mm	mm	
05075626001	1/2"	40-200	1,0	30-146	510	140	47	43	18,5	20 5/64"	5 33/64"	1 27/32"	1 11/16"	45/64"

Click-Torque E 1 Push R/L reguleeritav momendimõõtevõti päripäeva ja vastupäeva väändemomendi juhtimiseks, 200–1000 Nm

		Nm	Nm	lbf. ft.	mm	mm	mm	mm	mm	mm	mm	mm	mm	
05075631001	3/4"	200-1000	1,0	148-737	1250	140	47	63	30	49 7/32"	5 33/64"	1 27/32"	2 31/64"	1 3/16"

Series 7400 Krafftform reguleeritavad väändemoment-krivikeerajad (0,1–3,0 Nm) Rapidaportori kiirvabastusega



Kasutusala: sobib 1/4-tollistele DIN ISO 1173-C 6,3 ja E 6,v3 kuusnurksetele siseosadele ja Wera Series 1 ja 4 jaoks

Konstruksioon: Rapidaportori kiire sisestus, väljastus, pööramine, kõigi vabastus ja ühe käega kasutatav tehnoloogia

Täpsus: ±6 % (DIN EN ISO 6789). Väändemomendi numbriline skaala. Töökindel liugmehhanism ja helisignaali määratud väändemomendini jõudmisel.

Käepide: Krafftform, mitterulluv, mitmekomponentiline

	Art.No.	Nm	Nm	mm	mm	mm	mm
05074770001 ¹⁾	7430	1/4"	0,10-0,34	0,015	89	142	5 7/16"
05074772001 ¹⁾	7431	1/4"	0,30-1,00	0,05	89	142	5 7/16"
05074774001 ¹⁾	7432	1/4"	0,90-1,50	0,05	89	142	5 7/16"
05074700001	7440	1/4"	0,3-1,2	0,05	105	155	6"
05074701001	7441	1/4"	1,2-3,0	0,10	105	155	6"

Series 7400 Krafftform püstolkäepidemega, reguleeritavad väändemoment-krivikeerajad (3,0–8,8 Nm) Rapidaportori kiirvabastusega



Kasutusala: sobib 1/4-tollistele DIN ISO 1173-C 6,3 ja E 6,v3 kuusnurksetele siseosadele ja Wera Series 1 ja 4 jaoks

Konstruksioon: Rapidaportori kiire sisestus, väljastus, pööramine, kõigi vabastus ja ühe käega kasutatav tehnoloogia

Täpsus: ±6 % (DIN EN ISO 6789). Numbriline väändemomendi väärtuse skaala. Töökindel liugmehhanism ja helisignaali määratud väändemomendini jõudmisel.

Käepide: Krafftform püstolkäepide, mitmekomponentne

	Art.No.	Nm	Nm	mm	mm	mm	
05074702001	7442	1/4"	3,0-6,0	0,25	150	100	4"
05074705001	7443	1/4"	4,0-8,8	0,40	150	100	4"

¹⁾ Kinnititava suurendusklaasiga, mis parandab oluliselt nähtavust.

7400 seeria Kraftform Torque kruvikeerajad, tehase eelseadistatud väärtusega (0,3-3,0 Nm) ja Rapidaptor kiirvabastuspadruniga, käepideme suurus 105 mm



Kasutusala: Sobib 1/4" DIN ISO 1173-C 6,3 ja E 6,3 kuuskant sisestusot-sakute ning Wera Series 1 ja 4 otsakutega.

Rapidaptor kiiresti sisestamise, väljatõmbamise, kiiresti pöörleva, padruniga ja ühe käega kasutatav tehnoloogia

Eelseadistatud pöördemoment: 0,3 Nm, 1,2 Nm

Täpsus: ± 6% (DIN EN ISO 6789). Usaldusväärne libisemismehhanism ja helisignaali seadud pöördemomendi saavutamisel.

Käepide: Kraftvorm rullumise kaitse funktsiooniga, mitmekomponendiline

	Art.No.						
	Art.No.	Nm	Nm	mm	mm	mm	
05074715001 ¹⁾	7460	1/4"	0,3	0,3-1,2	105	155	6"
05074716001 ¹⁾	7461	1/4"	1,2	1,2-3,0	105	155	6"

¹⁾ Eelseadistatud pöördemomendi saab muuta. See nõuab aga spetsiaalsete tööriistade ja pöördemomendi testimisseadmete kasutamist. Võtke ühendust Wera pöördemomendi seadistamise osakonnaga.

Series 7400 Kraftform eelseadistatud väändmoment-kruvikeerajad (0,1-1,5 Nm) Rapidaptori kiirvabastusega, käepideme suurus 89 mm



Kasutusala: sobib 1/4-tollistele DIN ISO 1173-C 6,3 ja E 6,3 kuusnurksetele siseosadele ja Wera Series 1 ja 4 jaoks

Konstrukt-sioon: Rapidaptori kiire sisestus, väljastus, pööramine, kõigi vabastus ja ühe käega kasutatav tehnoloogia

Eelseadistatud väändmoment: 0,1 Nm, 0,3 Nm, 0,9 Nm

Täpsus: ± 6% (DIN EN ISO 6789). Töökindel liugmehhanism ja helisignaali määratud väändmomendini jõudmisel.

Käepide: Kraftform, mitterulluv, mitmekomponendiline

	Art.No.						
	Art.No.	Nm	Nm	mm	mm	mm	
05074790001 ¹⁾	7450	1/4"	0,1	0,1-0,34	89	133	5 1/4"
05074792001 ¹⁾	7451	1/4"	0,3	0,3-1,0	89	133	5 1/4"
05074794001 ¹⁾	7452	1/4"	0,9	0,9-1,5	89	133	5 1/4"

¹⁾ Eelseadistatud pöördemomendi saab muuta. See nõuab aga spetsiaalsete tööriistade ja pöördemomendi testimisseadmete kasutamist. Võtke ühendust Wera pöördemomendi seadistamise osakonnaga.

Series 7400 Kraftform väändmoment-kruvikeerajad, millel on kohandatud ja tehases eelseadistatud mõõteväärtus, käepideme suurus 105 mm



	Art.No.					
	Art.No.	Nm	mm	mm	mm	mm
05074715010	7460	1/4"	0,3-1,2	105	155	6"
05074716010	7461	1/4"	1,2-3,0	105	155	6"

¹⁾ The desired settings can be made in the following units: Nm, kgf. m, lbf. ft., ozf. in., dN. m, kgf. cm, lbf. in, in. oz, cN. m, gf. m, ft. lb, gf. cm, in. lb.

Series 7400 Kraftform väändmoment-kruvikeerajad, millel on kohandatud ja tehases eelseadistatud mõõteväärtus, käepideme suurus 89 mm



	Art.No.					
	Art.No.	Nm	mm	mm	mm	mm
05074790010	7450	1/4"	0,1-0,34	89	133	5 1/4"
05074792010	7451	1/4"	0,3-1,0	89	133	5 1/4"
05074794010	7452	1/4"	0,9-1,5	89	133	5 1/4"

¹⁾ The desired settings can be made in the following units: Nm, kgf. m, lbf. ft., ozf. in., dN. m, kgf. cm, lbf. in, in. oz, cN. m, gf. m, ft. lb, gf. cm, in. lb.

Series 7400 Krafftform püstolkäepidemega, eelseadistatud reguleeritavad väändemoment-kruvikeerajad (3,0–8,8 Nm) Rapidaportori kiirvabastusega

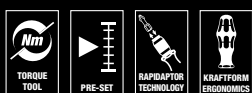

Kasutusala: sobib 1/4-tollistele DIN ISO 1173-C 6,3 ja E 6,3 kuusnurksetele siseosadele ja Wera Series 1 ja 4 jaoks

Konstruksioon: Rapidaportori kiire sisestus, väljastus, pööramine, kõigi vabastus ja ühe käega kasutatav tehnoloogia

Eelseadistatud väändemoment: 3,0 Nm, 4,0 Nm

Täpsus: ±6% (DIN EN ISO 6789). Töökindel liugmehhanism ja helisignaali määratud väändemomendini jõudmisel.

Käepide: Krafftformi püstolkäepide, mitmekomponentne

	Art.No.	Nm	Nm	mm	mm			
05074717001 ^{b)}	7462	1/4"	3,0	3,0-6,0	150	100	6"	4"
05074728001 ^{b)}	7463	1/4"	4,0	4,0-8,8	150	100	6"	4"

^{b)} Eelseadistatud pöörlemomendi saab muuta. See nõuab aga spetsiaalsete tööriistade ja pöörlemomendi testimisseadmete kasutamist. Võtke ühendust Wera pöörlemomendi seadistamise osakonnaga.

Series 7400 Krafftform väändemoment-kruvikeerajad, millel on kohandatud ja tehases eelseadistatud mõõteväärtus, püstolkäepide

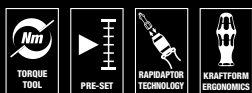

Kasutusala: sobib 1/4-tollistele DIN ISO 1173-C 6,3 ja E 6,3 kuusnurksetele siseosadele ja Wera Series 1 ja 4 jaoks

Konstruksioon: Rapidaportori kiire sisestus, väljastus, pööramine, kõigi vabastus ja ühe käega kasutatav tehnoloogia

Eelseadistatud väändemoment: Kohandatav kliendi nõudmistele määratud mõõtevahemikus

Täpsus: ±6% (DIN EN ISO 6789). Töökindel liugmehhanism ja helisignaali määratud väändemomendini jõudmisel.

Käepide: Krafftformi püstolkäepide, mitmekomponentne

	Art.No.	Nm	mm	mm				
05074717010	7462	1/4"	3,0-6,0	150	100	6"	4"	
05074728010	7463	1/4"	4,0-8,8	150	100	6"	4"	

^{b)} The desired settings can be made in the following units: Nm, kgf. m, lbf. ft., ozf. in., dN. m, kgf. cm, lbf. in, in. oz, cN. m, gf. m, ft. lb, gf. cm, in. lb.

7515 Krafftform Safe-Torque Speed Torque kruvikeeraja, 2–6 Nm

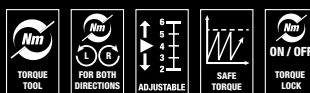

Kasutusala: Sobib 1/4" välise kuuskantajamiga otsakutele

Disain: Viis valitavat maksimaalset pingutusmomenti ja üks fikseeritud asend; otsaku paigaldus ±10 % täpsusega. Digitaalne pöörlemomendi väärtuse kuvamine. Töökindel signaal, kui seadistatud pöörlemoment on saavutatud.

Käepide: Krafftform, mitmekomponentne

		Nm	Nm	Nm	Nm	Nm	mm
05075815001	1/4"	2,0	3,0	4,0	5,0	6,0	147,5

7510 Krafftformi Safe-Torque Speed Torque kruvikeeraja, 1–3 Nm



Kasutusala: Sobib 1/4" välise kuuskantajamiga otsakutele

Disain: Viis valitavat maksimaalset pingutusmomenti ja üks fikseeritud asend; otsaku paigaldus ±10 % täpsusega. Digitaalne pöörlemomendi väärtuse kuvamine. Töökindel signaal, kui seadistatud pöörlemoment on saavutatud.

Käepide: Krafftform, mitmekomponentne

		Nm	Nm	Nm	Nm	Nm	mm
05075810001	1/4"	1,0	1,5	2,0	2,5	3,0	147,5

7515/7 Kraftform Safe-Torque Speed Bicycle 1

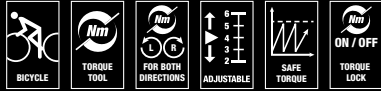

7-osaline komplekt

Kokkupandav kott ühe pöördemomendi kruvikeerajaga 7515, millel on lihtne kiire pöördemomendi seadistamine ja 6 tugevat otsakut (pikkus 50 mm), koos Wera tööriistaleidjaga "Take it easy": suuruse märgistuse ja värvikoodidega vastavalt profiilile, et aidata teil vajalikku otsakut hõlpsalt leida

05075850001	
7515	1x 1/4"x2,0 Nm; 3,0 Nm; 4,0 Nm; 5,0 Nm; 6,0 Nm x147,5
⊕	867/4 TORX® BTZ 1x TX 10x50; 1x TX 25x50
○	840/4 BTZ 1x 2,5x50; 1x 3,0x50; 1x 4,0x50; 1x 5,0x50

7515/16 Kraftform Safe-Torque Speed Universal 1



16-osaline komplekt

Kokkupandav kott ühe 7515 pöördemomendi kruvikeerajaga, millel on lihtne kiire pöördemomendi seadistamine ja 15 tugevat otsakut (pikkus 89 mm)

05075851001	
7515	1x 1/4"x2,0 Nm; 3,0 Nm; 4,0 Nm; 5,0 Nm; 6,0 Nm x147,5
⊕	851/4 Z 1x PH 2x89
⊕	867/4 Z TORX® B0 1x TX 10x89; 1x TX 15x89; 1x TX 20x89; 1x TX 25x89; 1x TX 30x89
⊕	867/4 IP TORX PLUS® 1x 10 IPx89; 1x 15 IPx89; 1x 20 IPx89; 1x 25 IPx89; 1x 30 IPx89
○	840/4 Z 1x 3,0x89; 1x 4,0x89; 1x 5,0x89; 1x 6,0x89 ¹⁾

¹⁾ Kuuskant otsak

Viis valitavat pingutusmomenti



Viis valitavat pingutusmomenti (7510: 1,0; 1,5; 2,0; 2,5; 3,0 Nm; 7515: 2,0; 3,0; 4,0; 5,0; 6,0 Nm) ja üks fikseeritud asend (pöördemomendi lukustus) piiramatuks pingutamise- ja lödvendamismomendiks.

Lihtne seadistamine



Valitavate pingutusmomentide lihtne seadistamine.

Liigse koormuse signaal



Selgelt kuuldav ja märgatav liigse koormuse signaal, kui eelseadistatud pöördemoment on saavutatud.

Uus lahendus pöör- demomendi õigeks seadistamiseks

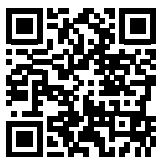

→ www.wera.de/torque-advisor

9530 Pöördemomendi mutrivõtme komplekt soojuspumpadele /kliimaseadmetele



4-osaline komplekt; käsitsemisõbraliku pinnaga, kompaktses ja äärmiselt vastupidavas tekstiilist karbis. Väike suurus ja väike kaal parema mobiilsuse tagamiseks.

Üks Click-Torque X 7 momentvõti 14x18 mm otsakvõtmetele, mõõtepiirkond 10–100 Nm, täpsus $\pm 4\%$ seadistatud väärtusest vastavalt standardile DIN EN ISO 6789-1:2017-07, pöördemomendi päripäeva ja vastupäeva reguleerimine; vajaliku pöördemomendi lihtne seadistamine ja salvestamine koos kuuldava ja tajutava lukustusega skaala väärtuste saavutamisel (peen skaala ainult njuutonmeetrites), kuuldav ja tajutav vabastusmehhanism, kui seadistatud pöördemomendi väärtus on saavutatud, ergonomiline 2-komponentne käepide, 3 isereguleeruvat Joker 7880 vahetatavat narrefunktsiooniga mutrivõtit.

05136076001	Click-Torque X 7	1x 14x18, 10-100 Nm
	7880 Joker XXL	1x 14x18x24-32 ($5/16''-1 1/4''$)x113,5
	7880 Joker XL	1x 14x18x19-24 ($3/4''-15/16''$)x95,0
	7880 Joker L	1x 14x18x16-19 ($5/8''-3/4''$)x85,5

Suunamine paremale ja vasakule

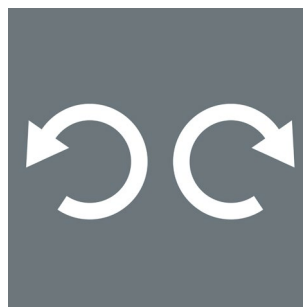

Click-Torque mutrivõtmed otsakvõtmetele sobivad päripäeva ja vastupäeva kasutamiseks.

Kliimaseadmetele



9530 komplektiga saab jahutus- ja kliimaseadmetes ning soojuspumpade süsteemides kasutatavaid kruviühendusi korralikult pingutada.

Click-Torque X 7 momentvõti

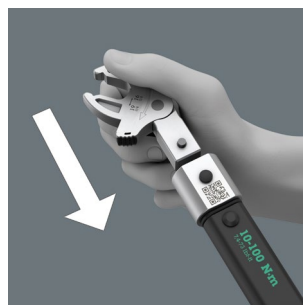

Mõõtepiirkond 10–100 Nm; kinnitusega vahetatavatele otsakvõtmetele 14x18 mm.

Click-Torque X 7 pöördemomendi mutrivõti otsakvõtmetele, 10–100 Nm



Kasutusala: Pöördemomendi päripäeva ja vastupäeva juhtimiseks

Täpsus: Täpsus $\pm 4\%$ määratud väärtusest vastavalt standardile DIN EN ISO 6789-1:2017-07

Disain: Kinnitusega otsakvõtmetele 14x18 mm; vajaliku pöördemomendi lihtne seadistamine ja salvestamine koos kuuldava ja tajutava lukustusega skaala väärtuste saavutamisel (peen skaala ainult njuutonmeetrites), kuuldav ja tajutav vabastusmehhanism, kui seadistatud pöördemomendi väärtus on saavutatud

Käepide: Ergonoomiline 2-komponentne käepide

	Nm		lbf. ft.	S _k	l _k	mm		mm		mm	mm	mm				
05075657001	14x18	10-100	0,5 - 8-73	395	25,5	343,0	140	47	29	20	14	4 ¹ / ₆₄ "	5 ³ / ₆₄ "	1 ² / ₃₂ "	1 ⁹ / ₆₄ "	2 ⁵ / ₃₂ "

¹ S_k = testitava seadme tegelikud mõõtmed; l_k = kaugus jõu rakenduspunktist testitava seadme teljeni

7880 Joker XXL isereguleeruv mutrivõti suurusega 24–32 mm, 14x18mm

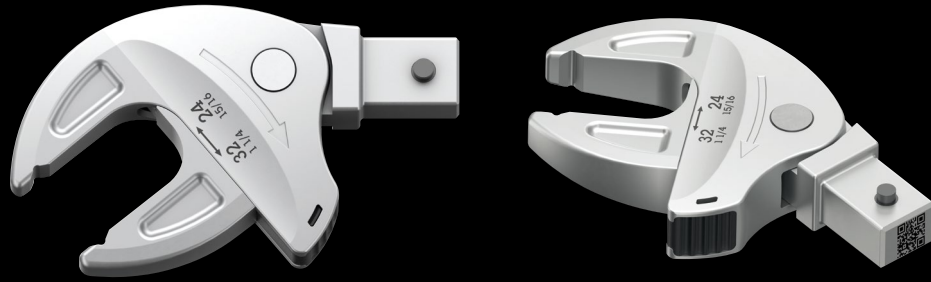

Kasutusala: Kuuskantpeaga kruvid ja poldid

Ajam: 14x18 mm; Click-Torque X ja XP seeria pöördemomendi mutrivõtmete jaoks 14x18 mm kinnitusega

Disain: Isereguleeruv mutrivõti, millel on narre funktsioon; reguleeritava suurusega avatud ots, paralleelsed siledad lõuad; 30° tagasipöörumisnurk nurgaprismade paigutusele lõugades

	mm	mm	mm	mm			mm	mm
05020173001	14x18	24-32	24,0	62,2	5/16"-1 1/4"	5/16"	62,2	113,5
			27,0	68,0		3/32"	63,9	
			30,0	70,2		1"	65,4	
			32,0	70,4		1 1/16"	66,4	
						1 1/8"	69,5	
						1 3/16"	70,1	
				1 1/4"	70,2			

7880 Joker XL isereguleeruv mutrivõti suurusega 19–24 mm, 14x18mm

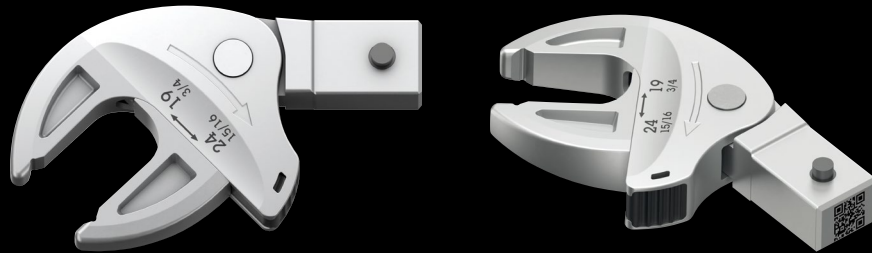

Kasutusala: Kuuskantpeaga kruvid ja poldid

Ajam: 14x18 mm; Click-Torque X ja XP seeria pöördemomendi mutrivõtmete jaoks 14x18 mm kinnitusega

Disain: Isereguleeruv mutrivõti, millel on narre funktsioon; reguleeritava suurusega avatud ots, paralleelsed siledad lõuad; 30° tagasipöörumisnurk nurgaprismade paigutusele lõugades

	mm	mm	mm	mm			mm	mm
05020172001	14x18	19-24	19,0	51,6	3/4"-15/16"	3/4"	51,6	95,0
			20,0	53,6		25/32"	53,3	
			21,0	55,4		13/16"	54,7	
			22,0	56,7		7/8"	56,7	
			24,0	56,7		15/16"	56,7	

7880 Joker L isereguleeruv mutrivõti suurusega 16–19 mm, 14x18mm

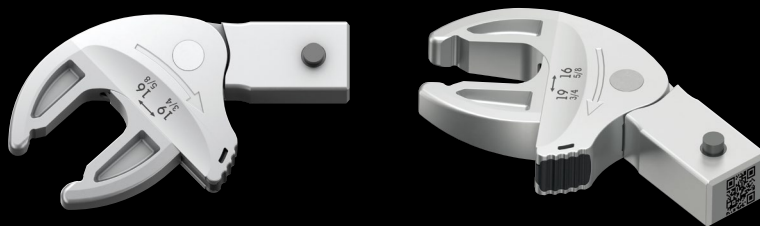

Kasutusala: Kuuskantpeaga kruvid ja poldid

Ajam: 14x18 mm; Click-Torque X ja XP seeria pöördemomendi mutrivõtmete jaoks 14x18 mm kinnitusega

Disain: Isereguleeruv mutrivõti, millel on narre funktsioon; reguleeritava suurusega avatud ots, paralleelsed siledad lõuad; 30° tagasipöörumisnurk nurgaprismade paigutusele lõugades

	mm	mm	mm	mm			mm	mm
05020171001	14x18	16-19	16,0	44,6	5/8"-3/4"	5/8"	44,4	85,5
			17,0	46,7		11/16"	47,3	
			18,0	48,2		3/4"	49,1	
			19,0	49,1				



9524 Päikesepaneelide paigaldustööriistade komplekt 1



7-osaline tööriistakomplekt päikesepaneelide süsteemide paigaldamiseks. Üks 7442 reguleeritav pöördemomendi kruvikeeraja (püstolkäepide) mõõtepiirkonnaga 3,0–6,0 Nm. Üks 889/4/1 F Rapidaptor otsakuhoidja koos kiiresti pöörleva funktsiooniga eriti kiireks tagasiliikumiseks, ilma vajaduseta pöördemomendi tööriista päripäeva töötamise ajal eemaldada. Üks 6003 Jokeri silmusmutrivõti. 2 paigaldustööriista MC4 päikesepaneelide konnektoritele (Multi-Contact). Üks otsak 1/2" (küljel asuva juhtmelõikuriga) suurusega 17 paneeli konnektorite paigaldamiseks. Üks tööriista võll (adapter 1/4" kuni 1/2") käsitsi keeratavate nelikantpeaga otsakute jaoks.

05136043001	
●	7400 püstolkäepide 1x 7442, 3,0-6,0 Nm
●	8790 HMC Deep 1x 17,0x76,0
○ ○	870/4 A 1x 1/4"x1/2"x72
● ○	889/4/1 F 1x 1/4"x64
	6003 Joker 1x 17x190
	9108 2x 115
	Isekleepuv takjakinnitusriba 120 1x 50,0x120,0

Päikesepaneelide süsteemide paigaldamiseks



Komplekt sisaldab päikesepaneelide süsteemide paigaldamiseks vajalikke kruvide keeramise tööriistu, nagu pöördemomendi mutrivõtmed, silmusmutrivõtmed ja päikesepaneelide konnektorite paigaldamise tööriistad.

889/4/1 F Rapidaptori vabapöördega otsakuhoidja



Sobib eelkõige rakendustele Wera püstolikujulise momentkruvikeerajaga kiireks ja vaevata tööks.

MC4 päikesepaneelide konnektorite paigaldustööriist

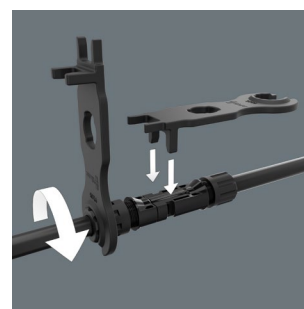

























Kaabliühenduse pingutamiseks ja lödvendamiseks ning pistikuühenduse lukustuse vabastamiseks.

Küljel asuva juhtmelõikuriga mutrivõti



Sobib eriti hästi temperatuurianturite, termolülite ja muude ülevalt ja külgedelt kaabliga ühendatavate komponentide paigaldamiseks.

Millist tüüpi otsikut on millise töö jaoks vaja?

		 TAKE IT EASY TOOL FINDER	 TORSION	 BITORSION	 DIAMOND	 IMPACT PROOF	 REDUCED DIAMETER	 EDELSTAHL® Rost frei INOX STAINLESS	 HOLDING FUNCTION	
 ★★★★	Z									universaalne
 ★★★★★	TZ		●							tugev / kasutamiseks metalliga
 ★★★★★	BTZ	●		●						eriti tugev / kasutamiseks metalliga
 ★★★★★	TH		●							kõva / kasutamiseks puiduga
 ★★★★★	BTH	●		●						eriti kõva / kasutamiseks puiduga
 ★★★★★	BDC	●		●	●					eriti kõva ja teemantkattega / professionaalne kruvidehoidmine
 ★★★★★	IMP DC	●		●	●	●				Sobib kasutamiseks lööktrelliga
 ★★★★★	TS	●	●					●		hoiab ära kiiret roostetamist / roostevaba teras / merealused tööd veesport / toit
 ★★★★★	TORX® HF	●							●	Hoidmisfunktsioon tänu erilisele profiilile / võib kasutada ka ASSY ja SPAX T-STARI jaoks
 ★★★★	RZ						●			vähendatud vars / tugev / universaalne
 ★★★★	RH						●			vähendatud vars / kõva / universaalne
 ★★★★	RDC				●		●			vähendatud vars / teemantkattega / kipsplaat
 ★★★★	J(CIS)									Jaapani tööstusstandard, Aasia PH kruvide jaoks
 ★★★★★	TZ ACR		●							Vähendatud libisemine kruvidelt tänu Anti Cam-Out ribidele, universaalne
 ★★★★★	A									kõva / lennundus
 ★★★★★	AH									eriti kõva / lennundus
 ★★★★★	ADC				●					eriti kõva / kaetud teemantiga / lennundus

897/4 IMP R Impaktor



Wera Impaktor hoidik löögitugevuste neeldumise tagamiseks. Osaline väändeefekt kahekordse väändevedru tõttu. Lisaks hoiab Impaktor hoidik rõngasmagnetiga pikki ja raskeid kruvisid äärmiselt kindlalt. See võimaldab kruvi kiiret ja töökindlat paigutamist. Kui magneti funktsioon ei ole näiteks metalliga töötamisel soovitatav, saab selle kruvikeera-mispiirkonnast välja tõmmata ja niimoodi „välja lülitada“.

897/4 R Rapidaptor BiTorsion



Kavandatud spetsiaalse BiTorsion tsooniga. Tippkoormuste energia suunatakse BiTorsioni tsooni. Märkimisväärne purunemiseohtu vähenemine, palju pikem tööiga.

887/4 RR Rapidaptor



Ujuv, vabalt pööratav magnetmuhv hoiab kindlalt isegi suuri ja raskeid kruvisid, et võimaldada kohest kasutamist. Tööriista kasutamisel pole vaja kruvi kinni hoida – see võib teadupoolest olla ohtlik ja valus. Sobib ideaalselt ka lae all töötamiseks.

889/4/1 K Rapidaptor



Kiire otsiku vahetamine ilma lisatööriistadeta. Vabalt pöörleva muhviga saab töötada ühe käega ja tööriista juhtimine on lihtsam. Saadaval ka BiTorsioni disainiga.

894/4/1 K

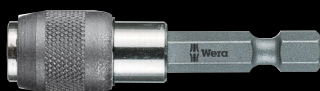

Kiire vabastusfunktsiooniga kindla, võnkumisvaba ühenduse loomiseks hoidiku ja otsiku vahel. Otsikute vahetamiseks lükake lihtsalt muhv ettepoole. Mittemagnetiline versioon hoiab ära metalliliistude soovimatu külgetõmbe.

893/4/1 K



Roostevabast terasest muhviga ja tugeva püsिमagnetiga.



Bit-Check 30 Wood TX HF 1



Üks Rapidaptor universaalne hoidik rõngasmagneti ja kiirvabastuspadruniga, 29 otsakut, 867/1 TORX® HF hoidmisfunktsiooniga padrun TORX® kruvide jaoks vastavalt spetsifikatsioonile Acument Intellectual Properties, see sobib ka Würth ASSY kruvide ja Altenloh SPAX T-STAR plus kruvide jaoks, koos "Take it easy" tööriistaleidjaga: värvikoodid vastavalt suurusele. Väänatud kujuga TZ otsakud enneaegse kulumise vältimiseks, vastupidavad, universaalseks kasutamiseks; väänatud kujuga TH otsakud enneaegse kulumise vältimiseks, eriti tugevad

05057436001	
●○	887/4 RR 1x 1/4"x57
+	851/1 TZ PH 2x PH 2x25; 1x PH 3x25
+	855/1 TH PZ 3x PZ 1x25; 6x PZ 2x25; 2x PZ 3x25
⊕	867/1 TORX® HF 2x TX 10x25; 2x TX 15x25; 4x TX 20x25; 4x TX 25x25; 2x TX 30x25; 1x TX 40x25 ¹⁾

¹⁾ Läbilöögi kuuskant; Take it easy puudub.

Bit-Check 30 Universal 1



1 Rapidaportori otsakuhooldja kiirvabastuspadruniga, 29 otsakut, Torsion-tüüpi (T) konstruktsioon enneaegse kulumise vähendamiseks, tugev (Z) universaalseks kasutamiseks, äärmiselt tugev (H).

05056440001	
●○	889/4/1 K 1x 1/4"x50
+	851/1 TZ PH 2x PH 1x25; 3x PH 2x25; 1x PH 3x25
+	855/1 TH PZ 2x PZ 1x25; 3x PZ 2x25; 1x PZ 3x25
⊕	867/1 TZ TORX® 1x TX 10x25; 1x TX 15x25; 1x TX 20x25; 1x TX 25x25; 1x TX 30x25; 1x TX 40x25
⊕	867/1 Z TORX® BO 1x TX 10x25; 1x TX 15x25; 1x TX 20x25; 1x TX 25x25; 1x TX 30x25
⊖	800/1 TZ 1x 1,0x5,5x25
○	840/1 Z Hex-Plus 1x 3,0x25; 1x 4,0x25; 1x 5,0x25; 1x 6,0x25; 1x 8,0x25



Hoidmise funktsioon süvistatud TORX® kruvide jaoks



küljes.

Wera poolt välja töötatud HF-tööriistad on ideaalsed, sest neil on algse TORX® profiili optimeeritud geomeetria. Kiilumisjõud, mis tuleneb istepingest ajami otsa ja kruvi profiili vahel, tagab et Acument Intellectual Propertiesi spetsifikatsioonide kohaselt valmistatud TORX® kruvid püsivad kindlalt tööriista

Samuti ka ASSY ja SPAX T-STAR plus kruvidele

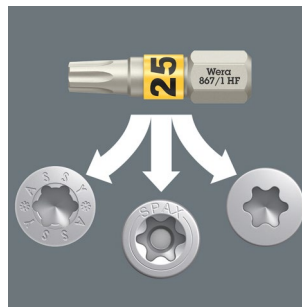

Wera 867/1 TX HF otsakud sobivad ka Würth ASSY kruvidele ja Altenloh SPAX T-STAR plus kruvidele.



Rapidaptor koos ringmagnetiga



Ujuv, vabalt keeratav magnet-hülss hoiab kindlalt kinni isegi suuri ja raskeid kruvisid, et võimaldada kohest paigutamist. Tööriista paigutamisel pole vaja kruvist kinni hoida – see võib olla mõnikord ohtlik ja valus. See sobib ideaalselt ka pea kohal töötamiseks.

Bit-Check 12 BiTorsion 1



1 Rapidaptori otsakuhooldja kiirvabastuspadruniga, 11 BiTorsioni pika kasutuseaga tugevat otsakut universaalseks kasutamiseks. Bit-Checki tööriistaleidja "Take it easy" värvikoodisüsteemiga otsakuadapteritega otsakutel vastavalt profiilile ja suuruse tähistele tagab õige otsaku kiire leidmise.

05057420001

⊙ ⊙	889/4/1 K	1x 1/4"x50
+	851/1 BTZ	1x PH 1x25; 2x PH 2x25
+	855/1 BTZ	1x PZ 1x25; 2x PZ 2x25
⊙	867/1 TORX® BTZ	1x TX 10x25; 1x TX 15x25; 1x TX 20x25; 1x TX 25x25; 1x TX 30x25

Bit-Check 7 Diamond 1



1 otsakuhooidik Rapidaptor koos kiirvabastuspadruniga, 6 BiTorsion otsakut pika kasutusea tagamiseks, teemantkattega (BDC) kruvide turvaliseks kinnitamiseks. "Take it easy" Bit-Check sisaldab hülsiga otsakuid, mis tänu värvi ja suuruse tähistusele muudavad õige otsaku kiire leidmise lihtsaks.

05057416001

⊙ ⊙	889/4/1 K	1x 1/4"x50
+	851/1 BDC PH	1x PH 1x25; 1x PH 2x25
+	855/1 BDC PZ	1x PZ 1x25; 1x PZ 2x25
⊖	800/1 BDC	1x 1,0x5,5x25; 1x 1,2x6,5x25

Bit-Check 10 Impaktor 1

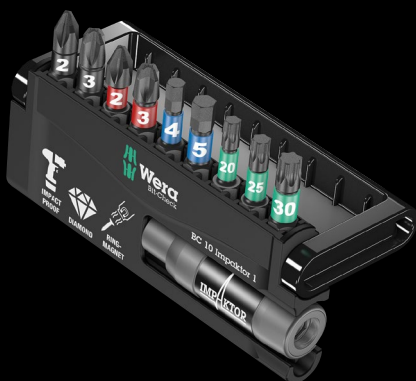

1 Impaktori hooidik kinnitusrõnga ja rõngamagnetiga padrunis otsakute turvaliseks kinnitamiseks hooidikusse, 9 Impaktor otsakut. "Take it easy" Bit-Check sisaldab hülsiga otsakuid, mis tänu värvi ja suuruse tähistusele muudavad õige otsaku kiire leidmise lihtsaks.

05057680001

⊙ ⊙	897/4 Impaktor R	1x 1/4"x75
+	851/1 IMP DC	1x PH 2x25; 1x PH 3x25
+	855/1 IMP DC	1x PZ 2x25; 1x PZ 3x25
⊙	867/1 TORX® Impaktor DC	1x TX 20x25; 1x TX 25x25; 1x TX 30x25
⊙	840/1 IMP DC	1x 4,0x25; 1x 5,0x25



Teemantkattega otsakud

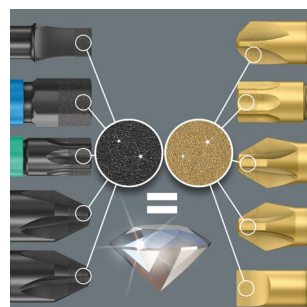

DC otsakute teemantkate vähendab libisemisohtu, sest teemandiosakesed „hammus-tavad“ sõna otseses mõttes end kruvipeasse.



Impaktor otsakud



Võimsa elektritööriista kasutamisel on vaja löökotsakuid. Löökötsakud töötati spetsiaalselt välja nii, et need taluksid suure võimsusega tööriista poolt avaldatud jõudu.

Tööriistakapp ja vahtmaterjalist sisetükid







Eksklusiivne Tool Rebel disainiga tööriistakapp. Viis madalat ja kaks kõrget sahtlit tagavad tööriistade ja materjalide tõhusa ja mobiilse organiseerimise. Äärmiselt vastupidav konstruktsioon tänu kahekordse seinale ja kogu korpuse täielikult keevitatud konstruktsioonile. Igapäevaseks aktiivseks kasutamiseks töökojas. Varustatud nelja Wera vahtmaterjalist sisetükiga: 9710 Vahtmaterjalist sisetükk kruvikeerajakomplektile 1, 9720 vahtmaterjalist sisetükk 8000 A Zyklop narrekomplektile 1, 9731 vahtmaterjalist sisetükk 6003 Joker silmuvõtmekomplektile 1, 9740 vahtmaterjalist sisetükk L-võtmete komplektile 1.

Väga hästi juhitud

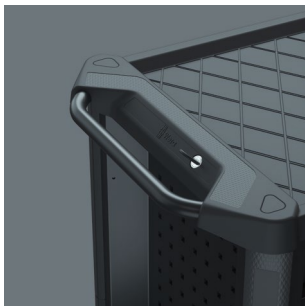

Ergonoomiliselt kujundatud käepide tagab, et ratastel tööriistakapp on hästi manööverdatav. Vastupidav käepide tänu mustale pulbervärvitud metallist konstruktsioonile.

Keerukas sahtlite konstruktsioon



Sahtlid on varustatud kuullaagritega teleskoopsiinidega ja neid saab täielikult välja tõmmata. Ilesulguv ja vastastikku lukustatav, et vältida tahtmatut avanemist, seega on tööriistakapi ümbermineku oht minimaalne. Hoolikalt läbimõeldud sahtli konstruktsioon võimaldab siseruumi optimaalset kasutamist.

Määrdukiskindel sahtlikate muudab puhastamise lihtsaks.

05150130001 1x 9700		
1x 9710		
⊖	932 A	1x 1.0x5.5x100; 1x 1.2x7.0x125
⊕	350 PH	1x PH 1x80; 1x PH 2x100; 1x PH 3x150
⊕	350 PH Stubby	1x PH 2x25
⊕	355 PZ	1x PZ 1x80; 1x PZ 2x100
⊖	335	1x 0.8x4.0x100; 1x 1.0x5.5x125
⊖	334	1x 1.2x6.5x150
⊖	335 Stubby	1x 1.0x5.5x24.5
⊕	2050 Micro	1x PH 0x40
⊖	2035 Micro	1x 0.40x2.5x80
⊖	160 i VDE	1x 0.4x2.5x80; 1x 0.6x3.5x100
	1441	1x 4.5-6.0x41.0
	1442	1x 6.0-8.5x41.0
	9810	1x 344,0x30,0x392,0
1x 9720		
⊖	8000 A	1x 1/4"x152.0
⊖	8794 LA	1x 1/4"x150.0
⊖	8794 SA	1x 1/4"x75.0
⊖	8795 A	1x 1/4"x35.5
⊖	8794 A	1x 1/4"x56.0
⊖	8790 HMA	1x 4.0x23.0; 1x 4.5x23.0; 1x 5.0x23.0; 1x 5.5x23.0; 1x 6.0x23.0; 1x 7.0x23.0; 1x 8.0x23.0; 1x 9.0x23.0; 1x 10.0x23.0; 1x 11.0x23.0; 1x 12.0x23.0; 1x 13.0x23.0; 1x 14.0x23.0; 1x 15.0x23.0
⊖	8767 A HF	1x TX 8x28,0; 1x TX 9x28,0; 1x TX 10x28,0; 1x TX 15x28,0; 1x TX 20x28,0; 1x TX 25x28,0; 1x TX 27x28,0; 1x TX 30x28,0; 1x TX 40x28,0
⊖	8740 A HF	1x 3.0x28,0; 1x 4.0x28,0; 1x 4.0x100.0; 1x 5.0x28,0; 1x 5.0x100.0; 1x 6.0x28,0; 1x 6.0x100.0; 1x 8.0x28,0; 1x 8.0x100.0
	9820	1x 172,0x30,0x392,0
1x 9731		
	6003 Joker	1x 6x105; 1x 7x110; 1x 8x115; 1x 9x120; 1x 10x125; 1x 11x135; 1x 12x148; 1x 13x160; 1x 14x167; 1x 15x174; 1x 16x182; 1x 17x190; 1x 18x210; 1x 19x230,0; 1x 20x230,0; 1x 21x260; 1x 22x260; 1x 24x280
	Pudeliavaja	1x 148
	9831	1x 344,0x30,0x392,0
1x 9740		
1x 950/9 Hex-Plus Multicolour 1		
⊖	950 SPKL Multicolour	1x 1.5x90; 1x 2.0x101; 1x 2.5x112; 1x 3.0x123; 1x 4.0x137; 1x 5.0x154; 1x 6.0x172; 1x 8.0x195; 1x 10.0x224
1x 967/9 TX XL Multicolour 1		
⊖	967 SXL TORX® Multicolour	1x TX 8x90; 1x TX 9x101; 1x TX 10x112
⊖	967 SPKXL TORX® Multicolour	1x TX 15x123; 1x TX 20x137; 1x TX 25x154; 1x TX 27x172; 1x TX 30x195; 1x TX 40x224
1x 9500		
		1x 64,6
1x STABILA® BM 100 taskumõõdulint, meetermõõdustik, 3 m, toode 19570		
		1x 3000,0
1x 9840		
		1x 172,0x30,0x392,0

9710 Vahtmaterjalist sisetükk kruvikeerajakomplektile 1



18-osaline tööriistakomplekt (16 kruvikeerajat, 2 kruvihoidikut) kahevärvilises vahtmaterjalist sisetükis Tool Rebel tööriistakapi jaoks. Laius x kõrgus x sügavus: ilma tööriistadeta 344 x 30 x 392 mm, koos tööriistadega 344 x 47 x 392 mm.

05150101001		
⊖	932 A	1x 1,0x5,5x100; 1x 1,2x7,0x125
⊕	350 PH	1x PH 1x80; 1x PH 2x100; 1x PH 3x150
⊕	350 PH Stubby	1x PH 2x25
⊕	355 PZ	1x PZ 1x80; 1x PZ 2x100
⊖	335	1x 0,8x4,0x100; 1x 1,0x5,5x125
⊖	334	1x 1,2x6,5x150
⊖	335 Stubby	1x 1,0x5,5x24,5
⊕	2050 Micro	1x PH 0x40 ¹⁾
⊖	2035 Micro	1x 0,40x2,5x80
⊖	160 i VDE	1x 0,4x2,5x80 ²⁾ ; 1x 0,6x3,5x100 ²⁾
	1441	1x 4,5-6,0x41,0
	1442	1x 6,0-8,5x41,0
	9810	1x 344,0x30,0x392,0 ³⁾

¹⁾ Suurus 0 on muudetud vastavalt JCS 0 standardile (Jaapani tööstusstandard)

²⁾ ilma Lasertip otsakuta

³⁾ Tähelepanu: Vahtmaterjalist sisetükk ei sobitu tööriistakapi eelmise mudeliga 05501051001.

9712 Vahtmaterjalist sisetükk TORX® HF kruvikeerajakomplektile 1

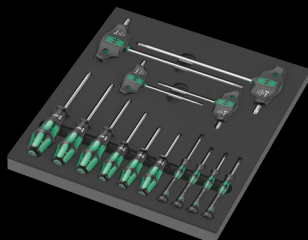

14-osaline kruvikeerajakomplekt (16 kruvikeerajat, 2 kruvihoidjat) TORX® kruvidele kahevärvilises vahtmaterjalist sisetükis Tool Rebel tööriistakapi jaoks. Laius x kõrgus x sügavus (ilma tööriistadeta): 344 x 30 x 392 mm, tööriistadega 344 x 45 x 392 mm.

05150103001		
⊕	367 TORX® HF	1x TX 8x60; 1x TX 9x60; 1x TX 10x80; 1x TX 15x80; 1x TX 20x100; 1x TX 25x100
⊕	2067 TORX® HF	1x TX 4x40; 1x TX 5x40; 1x TX 6x40; 1x TX 7x60
⊕	467 TORX® HF	1x TX 20x100; 1x TX 25x100; 1x TX 30x200; 1x TX 40x200
	9812	1x 344,0x30,0x392,0 ¹⁾

¹⁾ Tähelepanu: Vahtmaterjalist sisetükk ei sobitu tööriistakapi eelmise mudeliga 05501051001.

9711 Vahtmaterjalist sisetükk VDE kruvikeerajakomplektile 1

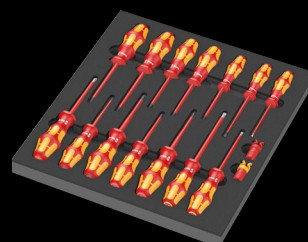

16-osaline VDE-isolatsiooniga kruvikeerajakomplekt (14 kruvikeerajat, 2 kruvihoidikut) kahevärvilises vahtmaterjalist sisetükis Tool Rebel tööriistakapi jaoks. Laius x kõrgus x sügavus: ilma tööriistadeta 344 x 30 x 392 mm, koos tööriistadega 344 x 46 x 392 mm.

05150102001		
⊕	162 iS PH VDE	1x PH 1x80; 1x PH 2x100
⊕	165 iS PZ VDE	1x PZ 1x80; 1x PZ 2x100
⊕	165 i PZ/S VDE	1x # 2x100
⊖	160 i VDE	1x 0,4x2,5x80 ¹⁾ ; 1x 0,8x4,0x100; 1x 1,0x5,5x125
⊖	160 iS VDE	1x 0,6x3,5x100
⊕	167 i TORX® VDE	1x TX 10x80; 1x TX 15x80; 1x TX 20x80; 1x TX 25x100; 1x TX 30x100
	1440	1x 4,5-6,0x41,0
	1442	1x 6,0-8,5x41,0
	9811	1x 344,0x30,0x392,0 ²⁾

¹⁾ ilma Lasertip otsakuta

²⁾ Tähelepanu: Vahtmaterjalist sisetükk ei sobitu tööriistakapi eelmise mudeliga 05501051001.

9713 Vahtmaterjalist sisetükk Hex kruvikeerajakomplektile 1

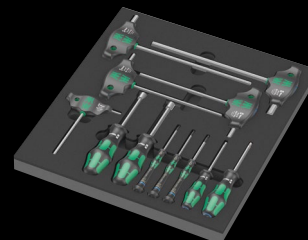

12-osaline kruvikeerajakomplekt välistele kuuskantpoltidele kahevärvilises vahtmaterjalist sisetükis Tool Rebel tööriistakapi jaoks. Laius x kõrgus x sügavus (ilma tööriistadeta): 344 x 30 x 392 mm, tööriistadega 344 x 45 x 392 mm.

05150104001		
○	354	1x 3,0x75; 1x 4,0x75
○	2054 Micro	1x 1,5x60; 1x 2x60; 1x 2,5x60
○	454 HF	1x 4x100; 1x 5x100; 1x 6x150; 1x 8x200; 1x 10x200
●	395 HO	1x 10,0x90; 1x 13,0x90
	9813	1x 344,0x30,0x392,0 ¹⁾

¹⁾ Tähelepanu: Vahtmaterjalist sisetükk ei sobitu tööriistakapi eelmise mudeliga 05501051001.

9720 Vahtmaterjalist sisetükk 8000 A Zyklop 1/4" narrekomplektile 1

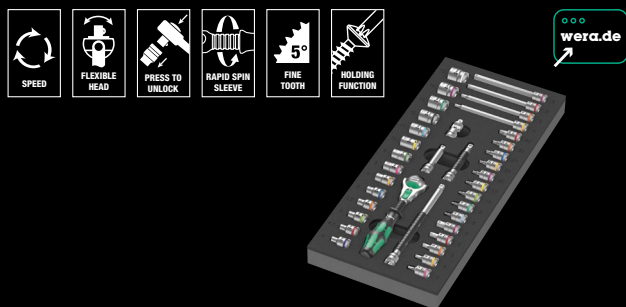

37-osaline Zyklop narrekomplekt, 1/4", kahevärvilises vahtmaterjalist sisetükis Tool Rebel tööriistakapi jaoks. Laius x kõrgus x sügavus: ilma tööriistadeta 172 x 30 x 392 mm, koos tööriistadega 172 x 40 x 392 mm.

05150110001	
○	8000 A 1x 1/4"x152,0
●○	8794 LA 1x 1/4"x150,0
●○	8794 SA 1x 1/4"x75,0
●○	8795 A 1x 1/4"x35,5
●○	8794 A 1x 1/4"x56,0
●	8790 HMA 1x 4,0x23,0; 1x 4,5x23,0; 1x 5,0x23,0; 1x 5,5x23,0; 1x 6,0x23,0; 1x 7,0x23,0; 1x 8,0x23,0; 1x 9,0x23,0; 1x 10,0x23,0; 1x 11,0x23,0; 1x 12,0x23,0; 1x 13,0x23,0; 1x 14,0x23,0; 1x 15,0x23,0
⊕	8767 A HF 1x TX 8x28,0; 1x TX 9x28,0; 1x TX 10x28,0; 1x TX 15x28,0; 1x TX 20x28,0; 1x TX 25x28,0; 1x TX 27x28,0; 1x TX 30x28,0; 1x TX 40x28,0
○	8740 A HF 1x 3,0x28,0; 1x 4,0x28,0; 1x 4,0x100,0; 1x 5,0x28,0; 1x 5,0x100,0; 1x 6,0x28,0; 1x 6,0x100,0; 1x 8,0x28,0; 1x 8,0x100,0
	9820 1x 172,0x30,0x392,0 ¹⁾

¹⁾ Tähelepanu: Vahtmaterjalist sisetükk ei sobitu tööriistakapi eelmise mudeliga 05501051001.

9721 Vahtmaterjalist sisetükk 8000 B Zyklop 3/8" narrekomplektile 1

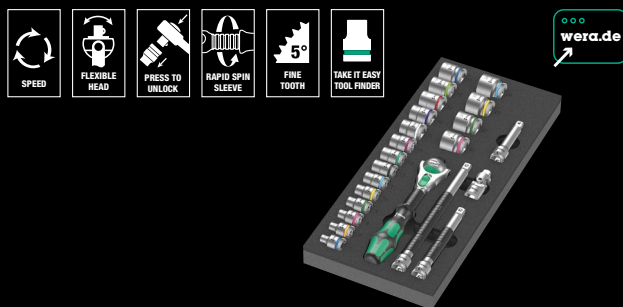

23-osaline Zyklop narrekomplekt, 3/8", kahevärvilises vahtmaterjalist sisetükis Tool Rebel tööriistakapi jaoks. Laius x kõrgus x sügavus: ilma tööriistadeta 172 x 30 x 392 mm, koos tööriistadega 172 x 45 x 392 mm.

05150111001	
○	8000 B 1x 3/8"x199,0
●○	8794 SB 1x 3/8"x125,0
●○	8794 LB 1x 3/8"x200,0
●○	8795 B 1x 3/8"x50,0
●○	8794 B 1x 3/8"x76,0
●	8790 HMB 1x 6,0x29,0; 1x 7,0x29,0; 1x 8,0x29,0; 1x 9,0x29,0; 1x 10,0x29,0; 1x 11,0x29,0; 1x 12,0x29,0; 1x 13,0x29,0; 1x 14,0x29,0; 1x 15,0x29,0; 1x 16,0x30,0; 1x 17,0x30,0; 1x 18,0x30,0; 1x 19,0x30,0; 1x 20,0x30,0; 1x 21,0x30,0; 1x 22,0x30,0; 1x 24,0x32,0
	9821 1x 172,0x30,0x392,0 ¹⁾

¹⁾ Tähelepanu: Vahtmaterjalist sisetükk ei sobitu tööriistakapi eelmise mudeliga 05501051001.

9722 Vahtmaterjalist sisetükk 8000 C Zyklop 1/2" narrekomplektile 1



31-osaline Zyklop narrekomplekt, 1/2", kahevärvilises vahtmaterjalist sisetükis Tool Rebel tööriistakapi jaoks. Laius x kõrgus x sügavus: ilma tööriistadeta 344 x 30 x 392 mm, koos tööriistadega 344 x 51 x 392 mm.

05150112001	
○	8000 C 1x 1/2"x277,0
●○	8794 LC 1x 1/2"x250,0
●○	8794 SC 1x 1/2"x125,0
●○	8795 C 1x 1/2"x69,0
●○	8794 C 1x 1/2"x52,0
●	8790 HMC 1x 10,0x37,0; 1x 11,0x37,0; 1x 12,0x37,0; 1x 13,0x37,0; 1x 14,0x37,0; 1x 15,0x37,0; 1x 16,0x37,0; 1x 17,0x37,0; 1x 18,0x37,0; 1x 19,0x37,0; 1x 20,0x37,0; 1x 21,0x37,0; 1x 22,0x37,0; 1x 24,0x37,0; 1x 27,0x40,0; 1x 30,0x42,0; 1x 32,0x42,0
○	8740 C HF 1x 4,0x60,0; 1x 4,0x140,0; 1x 5,0x60,0; 1x 5,0x140,0; 1x 6,0x60,0; 1x 6,0x140,0; 1x 7,0x60,0; 1x 8,0x60,0; 1x 10,0x60,0
	9822 1x 344,0x30,0x392,0 ¹⁾

¹⁾ Tähelepanu: Vahtmaterjalist sisetükk ei sobitu tööriistakapi eelmise mudeliga 05501051001.

9723 Vahtmaterjalist sisetükk Zyklop B 3/8" otsakupadrunitte komplektile 1



22-osaline Zyklopi otsakupadrunitte komplekt, 3/8", kahevärvilises vahtplastikust tööriistahoidikuga Tool Rebel tööriistakapi jaoks. Laius x kõrgus x sügavus: ilma tööriistadeta 172 x 30 x 392 mm, koos tööriistadega 172 x 39 x 392 mm.

05150113001	
●○	8784 B1 1x 1/4"x3/8"x44,0
⊕	8767 B HF 1x TX 15x35,0; 1x TX 20x35,0; 1x TX 25x35,0; 1x TX 25x107,0; 1x TX 27x35,0; 1x TX 27x107,0; 1x TX 30x35,0; 1x TX 30x107,0; 1x TX 40x35,0; 1x TX 40x107,0
○	8740 B HF 1x 4,0x35,0; 1x 4,0x107,0; 1x 5,0x35,0; 1x 5,0x107,0; 1x 6,0x35,0; 1x 6,0x107,0; 1x 7,0x38,5; 1x 8,0x38,5; 1x 8,0x100,0; 1x 10,0x38,5; 1x 10,0x100,0
	9823 1x 172,0x30,0x392,0 ¹⁾

¹⁾ Tähelepanu: Vahtmaterjalist sisetükk ei sobitu tööriistakapi eelmise mudeliga 05501051001.

9730 Vahtmaterjalist sisetükk 6000 Joker komplektile 1

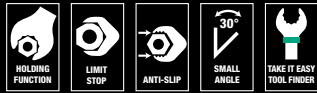

11-osaline 6000 Joker narrega silmusvõtmete komplektile, kahevärvilises vahtmaterjalist sisetükis Tool Rebel tööriistakapi jaoks. Laius x kõrgus x sügavus: ilma tööriistadeta 172 x 30 x 392 mm, koos tööriistadega 172 x 47 x 392 mm.

05150120001		
	6000 Joker	1x 8x144; 1x 10x159; 1x 11x165; 1x 12x170,7; 1x 13x177; 1x 14x188; 1x 15x200; 1x 16x212; 1x 17x224; 1x 18x235; 1x 19x246
	9830	1x 172,0x30,0x392,0 ¹⁾

¹⁾ Tähelepanu: Vahtmaterjalist sisetükk ei sobitu tööriistakapi eelmise mudeliga 05501051001.

9732 Vahtmaterjalist sisetükk 6004 Joker komplektile 1



5-osaline 6004 Joker narrega isereguleerivate võtmete komplektile, kahevärvilises vahtmaterjalist sisetükis Tool Rebel tööriistakapi jaoks. Laius x kõrgus x sügavus: ilma tööriistadeta 172 x 30 x 392 mm, koos tööriistadega 172 x 35 x 392 mm.

05150122001		
	6004 Joker XS	1x 7-10 (1/4"-3/8")x117
	6004 Joker S	1x 10-13 (7/16"-1/2")x154
	6004 Joker M	1x 13-16 (1/2"-5/8")x188
	6004 Joker L	1x 16-19 (9/16"-3/4")x224
	6004 Joker XL	1x 19-24 (3/4"-19/16")x256
	9832	1x 172,0x30,0x392,0 ¹⁾

¹⁾ Tähelepanu: Vahtmaterjalist sisetükk ei sobitu tööriistakapi eelmise mudeliga 05501051001.

9731 Vahtmaterjalist sisetükk 6003 Joker komplektile 1



9740 Vahtmaterjalist sisetükk L-võtmete komplektile 1



18-osaline L-võtmete komplekt (sisekuuskantpoltidele ja TORX® kruvidele) pluss üks Wera magnet ja üks Stabila taskumõõdulint (3 m), kahevärvilises vahtmaterjalist sisetükis Tool Rebel tööriistakapi jaoks. Laius x kõrgus x sügavus: ilma tööriistadeta 172 x 30 x 392 mm, koos tööriistadega 172 x 44 x 392 mm.

05150140001		
	1x 950/9 Hex-Plus Multicolour 1	
	950 SPKL Multicolour	1x 1.5x90; 1x 2.0x101; 1x 2.5x112; 1x 3.0x123; 1x 4.0x137; 1x 5.0x154; 1x 6.0x172; 1x 8.0x195; 1x 10.0x224
	1x 967/9 TX XL Multicolour 1	
	967 SXL TORX® Multicolour	1x TX 8x90; 1x TX 9x101; 1x TX 10x112
	967 SPKXL TORX® Multicolour	1x TX 15x123; 1x TX 20x137; 1x TX 25x154; 1x TX 27x172; 1x TX 30x195; 1x TX 40x224
	1x 9500	
		1x 64,6
	1x STABILA® BM 100 taskumõõdulint, meetermõõdustik, 3 m, toode 19570	
		1x 3000,0
	1x 9840	
		1x 172,0x30,0x392,0 ¹⁾

¹⁾ Tähelepanu: Vahtmaterjalist sisetükk ei sobitu tööriistakapi eelmise mudeliga 05501051001.

18-osaline 6003 Joker silmusvõtmete komplektile, 1 Kraftform pudeliavaja, kahevärvilises vahtmaterjalist sisetükis Tool Rebel tööriistakapi jaoks. Laius x kõrgus x sügavus: ilma tööriistadeta 344 x 30 x 392 mm, koos tööriistadega 344 x 58 x 392 mm.

05150121001		
	6003 Joker	1x 6x105; 1x 7x110; 1x 8x115; 1x 9x120; 1x 10x125; 1x 11x135; 1x 12x148; 1x 13x160; 1x 14x167; 1x 15x174; 1x 16x182; 1x 17x190; 1x 18x210; 1x 19x230,0; 1x 20x230,0; 1x 21x260; 1x 22x260; 1x 24x280
	Pudeliavaja	1x 148
	9831	1x 344,0x30,0x392,0 ¹⁾

¹⁾ Tähelepanu: Vahtmaterjalist sisetükk ei sobitu tööriistakapi eelmise mudeliga 05501051001.

9780 Vahtmaterjalist sisetükk KNIPEX näpistangide komplektil 1



3-osaline näpistangide komplekt (ühed KNIPEX kombineeritud tangid, kroomitud, ühed KNIPEX Cobra® kõrgtehnoloogilised veepumbatangid, kroomitud, ühed KNIPEX suure löiketugevusega löiketangid, kroomitud), kahevärvilises vahtmaterjalist sisetükis Tool Rebel tööriistakapi jaoks. Laius x kõrgus x sügavus: ilma tööriistadeta 172 x 30 x 392 mm, koos tööriistadega 172 x 38 x 392 mm.

05150180001	
KNIPEX kombineeritud näpistangid 03 05 180	1x 180
KNIPEX Cobra® kõrgtehnoloogilised vee- pumbatangid 87 05 250	1x 250
KNIPEX kombineeritud tangid 74 05 160	1x 160
9880	1x 172,0x30,0x392,0 ¹⁾

¹⁾ Tähelepanu: Vahtmaterjalist sisetükk ei sobitu tööriistakapi eelmise mudeliga 05501051001.

9781 Vahtmaterjalist sisetükk KNIPEX näpistangide komplektil 2

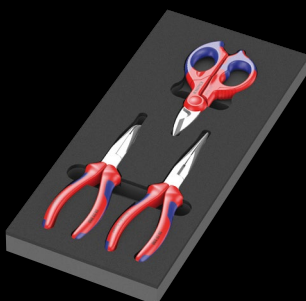

3-osaline tangide komplekt (ühed KNIPEX pikkmokk näpistangid (toonekure tangid), ühed KNIPEX mehaaniku tangid, ühed KNIPEX elektri käärid), kahevärvilises vahtmaterjalist sisetükis Tool Rebel tööriistakapi jaoks. Laius x kõrgus x sügavus: ilma tööriistadeta 172 x 30 x 392 mm, koos tööriistadega 172 x 38 x 392 mm.

05150181001	
KNIPEX Snipe pikkmokk näpistangid (toonekure tangid) 26 15 200	1x 200
KNIPEX mehaaniku tangid 38 25 200	1x 200
KNIPEX elekt- riku käärid 95 05 155	1x 155
9881	1x 172,0x30,0x392,0 ¹⁾

¹⁾ Tähelepanu: Vahtmaterjalist sisetükk ei sobitu tööriistakapi eelmise mudeliga 05501051001.

9782 Vahtmaterjalist sisetükk haamri komplektil 1



6-osaline tööriistakomplekt (üks PICARD® neetimisvasar (500 gr), neli värvikoodiga RENNSTEIG paralleelset torni, üks RENNSTEIG lamemeisel), kahevärvilises vahtmaterjalist sisetükis Tool Rebel tööriistakapi jaoks. Laius x kõrgus x sügavus: ilma tööriistadeta 172 x 30 x 392 mm, koos tööriistadega 172 x 35 x 392 mm.

05150182001	
PICARD® neeti- misvasar 500 g, 0000101-500	1x 500,0
RENNSTEIG paralleelsed tornid Exclusive	1x 452 003 6 RC, 3,0x150; 1x 452 004 6 RC, 4,0x150; 1x 452 006 6 RC, 6,0x150; 1x 452 008 6 RC, 8,0x150
RENNSTEIG lame- meisel 310 250 1	1x 25,0x13,0x23,0
9882	1x 172,0x30,0x392,0 ¹⁾

¹⁾ Tähelepanu: Vahtmaterjalist sisetükk ei sobitu tööriistakapi eelmise mudeliga 05501051001.

9750 Vahtmaterjalist sisetükk Kraftform Kompakt ja Tool-Check PLUS komplektile 1



57-osaline tööriistakomplekt (üks Tool-Check PLUS (39 tk), üks Kraftform Kompakt 60 (16 tk) ja üks painduva võlliga otsakuhoidikuga kruvikeeraja, kahevärvilises vahtmaterjalist sisetükis Tool Rebel tööriistakapi jaoks. Laius x kõrgus x sügavus: ilma tööriistadeta 172 x 30 x 392 mm, koos tööriistadega 172 x 59 x 392 mm.

05150150001	
1x Tool-Check PLUS	
● 8001 A	1x 1/4"x87.0
● 813	1x 1/4"x78
● 889/4/1 K	1x 1/4"x50
○ 870/1	1x 1/4"x25
● 8790 HMA	1x 5.5x23.0; 1x 6.0x23.0; 1x 7.0x23.0; 1x 8.0x23.0; 1x 10.0x23.0; 1x 12.0x23.0; 1x 13.0x23.0
⊕ 851/1 TZ PH	2x PH 1x25; 3x PH 2x25; 1x PH 3x25
⊕ 855/1 TH PZ	1x PZ 1x25; 3x PZ 2x25; 1x PZ 3x25
⊕ 867/1 TZ TORX®	1x TX 10x25; 1x TX 15x25; 1x TX 20x25; 1x TX 25x25; 1x TX 30x25; 1x TX 40x25
⊕ 867/1 Z TORX® B0	1x TX 10x25; 1x TX 15x25; 1x TX 20x25; 1x TX 25x25; 1x TX 30x25
○ 840/1 Z Hex-Plus	1x 3.0x25; 1x 4.0x25; 1x 5.0x25; 1x 6.0x25; 1x 8.0x25
⊖ 800/1 TZ	1x 1.0x5.5x25
1x Kraftform Kompakt 60	
● 816 R	1x 1/4"x119
⊕ 851/4 Z	1x PH 1x89; 1x PH 2x89; 1x PH 3x89
⊕ 855/4 Z	1x PZ 1x89; 1x PZ 2x89; 1x PZ 3x89
⊕ 867/4 Z TORX® B0	1x TX 10x89; 1x TX 15x89; 1x TX 20x89; 1x TX 25x89; 1x TX 30x89
⊖ 800/4 Z	1x 1.0x5.5x89
○ 840/4 Z	1x 3.0x89; 1x 4.0x89; 1x 5.0x89; 1x 6.0x89
Isekleepuv takjakinntus- riba 70	1x 50.0x70.0
1x 393 S	
●	1x 1/4"x173,5
1x 9850	
	1x 172,0x30,0x392,0 ¹⁾

¹⁾ Tähelepanu: Vahtmaterjalist sisetükk ei sobitu tööriistakapi eelmise mudeliga 05501051001.

9783 Vahtmaterjalist sisetükk PFERD viilikomplektile 1

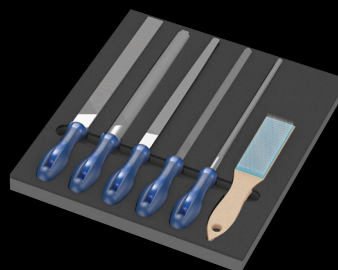

6-osaline viilikomplekt (üks PFERD nelikantviil PF1142 250 H2, üks PFERD poolümar terava otsaga viil PF 1152SP 250 H2, üks PFERD ümarviil PF1162 250 H2, üks PFERD käsiviil PF1112 250 H2, 1 PFERD kolmnurkviil PF 1132 250 H2, üks PFERD traathari HBF ST 0,15), kahevärvilises vahtmaterjalist sisetükis Tool Rebel tööriistakapi jaoks. Laius x kõrgus x sügavus: ilma tööriistadeta 344 x 30 x 392 mm, koos tööriistadega 344 x 42 x 392 mm.

05150183001	
PFERD mehaaniku nelikantviil PF1142 250 H2	1x 250
PFERD mehaaniku poolümar terava otsaga viil 1152SP 250 H2	1x 250
PFERD mehaaniku ümarviil PF1142 250 H2	1x 250
PFERD mehaaniku käsiviil PF1142 250 H2	1x 250
PFERD mehaaniku kolmnurkviil 1132 250 H2	1x 250
PFERD traathari HBF terasharjasega Ø 0,15	1x 232
9883	1x 344,0x30,0x392,0 ¹⁾

¹⁾ Tähelepanu: Vahtmaterjalist sisetükk ei sobitu tööriistakapi eelmise mudeliga 05501051001.



Meie kompetents

Wera on maailma juhtivaim kruvikeerajate tootja, mille peakorter asub Wuppertalis, Saksamaal. Wera arendab ja toodab professionaalseid tööriistu, tööstuslikke rakendusi ja on lahenduste pakkuja kõikidele kruviühenduste probleemidele.

Tööriistad ideedest

Wera paelub kasutajaid aina tihedamini uute ja erakordsete tooteideedega. Unikaalsete lahendustega tooted toovad praktilistel rakendustel tõeliselt professionaalse tulemuse.

Kõikehõlmav tootevalik

Tootevalik hõlmab endas rohkem kui 3000 toodet ja sisaldab lahendusi ka väga spetsiifilistele probleemidele.

Kvaliteet

Kvaliteet lihtsalt peab olema õige. See saavutatakse tootmisprotsessi tiheda jälgimisega ning tulemuseks on nullilähedane kaebuste arv. Ja loomulikult on Wera ISO standarditele vastav sertifitseeritud tootja.

Kaubamärgi õigused

Wera on bränditud toodete tootja ning kindel partner tööstuses, kaubanduses ning lõppkasutajate seas. Mitmed kaubamärgi õigused, mis kehtivad üle maailma, kaitsevad meie kliente ebakvaliteetsete võltsingute eest. Wera tooted garanteerivad turvalise ja usaldusväärse töö ning tagavad ületamatu tulemuse.

Tootedisain

Wera tööriistad on stiilsed ning ergonoomilised. Seda kinnitavad ka mitmed Wera-le omistatud disainiauhinnad. Töötades Wera tööriistadega, mõistate tegelikult, mida disain tähendab.

Usaldusväärne tarne

Meie võime tarnida kõiki katalogis olevaid tooteid on peaaegu 100%. Loomulikult tarnime oma tooteid üle maailma.



Wera Werkzeuge GmbH
Korzerner Straße 21–25
D-42349 Wuppertal

Phone: +49 (0)202/40 45-0
Fax: +49 (0)202/40 45 276
E-Mail: info@wera.de

www.wera.de

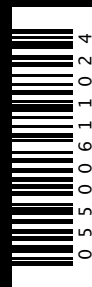

EE 05 500611 024 - 0053701 - 01